

Endler

Industriebedarf

Werkstatteinrichtungen • Werkzeuge
Maschinen • Kompressoren
Kundendienst • Verkauf

53474 Bad Neuenahr - Heimersheim

Tel.: 0 26 41 / 2 77 74 Fax: 2 77 24

www.endler-industriebedarf.de

MOBILE TANKANLAGEN 2024 / 2025



MOBILE TANKANLAGEN

Dieseltankanlagen



QUADRO-DV



>> SEITE 22



QUADRO-D

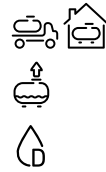

>> SEITE 26



QUADRO-BLUE

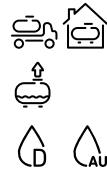

>> SEITE 32



KC-K



>> SEITE 36



KC-S



>> SEITE 38



KC 995

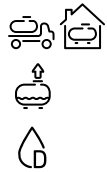

>> SEITE 40



QUADRO-C-E



>> SEITE 42



CONTY-B



>> SEITE 44



CONTY-ECO



>> SEITE 46



TRAILER



>> SEITE 48

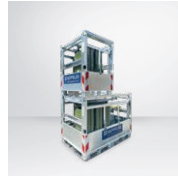

CANISTRO



>> SEITE 50



AUSRÜSTUNG
DIESELTANKANLAGEN



>> SEITE 53

Benzintankanlagen

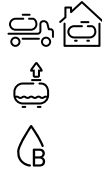

QUADRO-DV 330 >> SEITE 60



CONTY-B 330 >> SEITE 64

AdBlue®-Tankanlagen

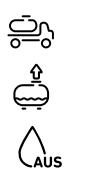

CONTY-BLUE >> SEITE 68



SIMPLY-BLUE >> SEITE 70



QUADRO-PLUS-BLUE >> SEITE 72

Öltankanlagen



QUADRO-OEL >> SEITE 76

Universaltankanlagen

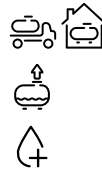

QUADRO-PLUS >> SEITE 82

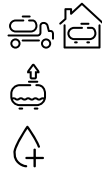

QUADRO-GREEN >> SEITE 84

MOBILE VERSORGUNGSTANKS

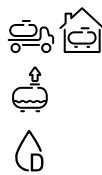

QUADRO-AG >> SEITE 94



QUADRO-AG 2000 >> SEITE 96





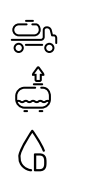











QUADRO-TA 700 >> SEITE 102





KC-AG >> SEITE 100

LEGENDE

Allgemeine Icons

- | | | | |
|---|---|---|---|
|  | Diesel |  | Vakuum-Leckanzeiger |
|  | Benzin | NEU | Neues Produkt |
|  | Motor-, Getriebe- und Schmieröle |  | Stationäre Behälter |
|  | Kerosin |  | Mobile Behälter |
|  | AdBlue® |  | Versorgung |
|  | Verschiedene Medien |  | Entsorgung |
|  | se-Flüssigkeit (schwer entzündlich, Flammpunkt > 55°) |  | Prüfung durch eine benannte Prüfstelle, Nachweis der Herstellerstückprüfung und die Übereinstimmung mit dem Baumuster |
|  | elh-Flüssigkeit (entzündlich, leicht entzündlich, hoch entzündlich, Flammpunkt < 55°) |  | Tabellenumbruch auf Folgeseite |

Zulassungsicons

- | | | | | | |
|---|--|----------------|--|------------------------------------|------------------------------|
|  | ZULASSUNG
31A/Y...15450 | BAM-Zulassung |  | GMBH & CO. KG
DIN 6623-2 | DIN-Norm |
|  | BAUAUFSICHTLICHE
ZULASSUNG, DIBT, BERLIN
Z-38.12-230 | DIBt-Zulassung |  | AD 2000 REGELWERK
DRUCKBEHALTER | Zugelassen nach AD Regelwerk |

Sicherheits- und Informationssymbole

- | | | | |
|---|------------------------------------|--|------------------------|
|  | Allgemeine nützliche Informationen |  | Verweis auf Seite |
|  | Achtung! Gesetzliche Vorschriften |  | Auf Anfrage erhältlich |



MOBILE TANKANLAGEN







DIESEL
TANKANLAGEN

DIESELTANKANLAGEN QUADRO-DV

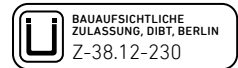
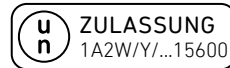

[DIESEL]

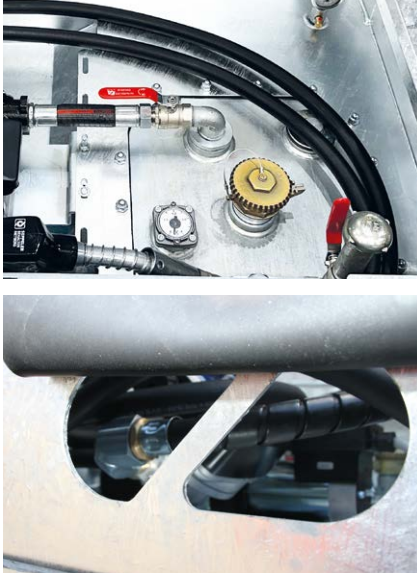

Rechtssicher Transportieren und Lagern

- › Zeitlich unbefristet zugelassen als Verpackung für den Transport auf der Straße (ADR), mit der Eisenbahn (RID), auf Binnenschiffen (ADN) und auf See (IMDG Code) sowie in der Luft (LuftVZO)
- › Bundesweit gültige allgemeine bauaufsichtliche Zulassung als Lagerbehälter
- › Doppelwandig im Sinne der AwSV mit permanenter und energieunabhängiger Vakuum-Lecküberwachung beider Wände
- › Zugelassen zur Aufstellung im Freien und in Gebäuden
- › Verwendung in Wasserschutz- und Erdbebengebieten

Einfache Handhabung, kosten- und zeitsparend

- › Keine wiederkehrenden Inspektionen und Prüfungen
- › Transport unter vereinfachten Bedingungen ohne Gefahrgutfahrerschein und ohne Fahrzeugkennzeichnung
- › Lagerung ohne zusätzliche Auffangwanne

Platzsparend

- › Tankanlage auch im gefüllten Zustand 3-fach stapelbar
- › EURO-Palettenmaß¹

Langlebig und nachhaltig

- › Komplett aus Stahl gefertigt
- › Jahrzehntelanger Korrosionsschutz durch hochwertige Feuerverzinkung (innen und außen)
- › Auf Wunsch in der Ausführung innen roh, außen lackiert lieferbar (alle RAL-Farbtöne möglich)
- › Konstruktiver Schutz der Ecken durch Winkelkanten und Überhänge
- › Spiralflexummantelung und Winkeldrehgelenk am Schlauchanschluss verhindern das Abknicken des Schlauches

Sicherer Transport

- › Lüftungsleitung mit Absperrkugelhahn
- › Saugleitung mit Absperrkugelhahn
- › Geschlossene Fußkonstruktion für den sicheren Gabelstaplertransport
- › 4 Kranösen für das sichere Kranen gemäß DGUV Information 209-013

Komfortable und sichere Bedienung

- › Abschließbarer, federunterstützter Deckel
- › Zwei Gasdruckfedern und drei Griffe für die vereinfachte Deckelbedienung von drei Seiten
- › Kontinuierliche, mechanische und gut ablesbare Füllstandsanzeige
- › Zapfventilhalter mit Rücklaufmöglichkeit zur sicheren und sauberen Rückführung von Tropfmengen in den Behälter
- › Seitliche Durchführung für Schlauchleitungen bzw. Stromanschlusskabel bei geschlossenem Behälter
- › Einfach und sicher zu verzurren
- › Der Stauraum ist auch bei verzurrtem Behälter zugänglich

Hoher Diebstahlschutz

- › Staukasten mit stabiler 3-Punkt-Sicherheitsverriegelung mit innenliegendem Schließzylinder
- › Kundenseitig bereits genutzte Schließzylindersysteme auf Wunsch installierbar
- › 5-Punkt-Sicherheitsverriegelung mit aufbohrsicherem Schließzylinder und speziell gesichertem Deckel optional erhältlich
- › Abschließbarer Füllstutzen
- › Eingriffschutz an der seitlichen Durchführung

¹ 1200 x 800 mm



Technische Daten

Typ / Inhalt	Abmessung [mm]			Gewicht [kg]	Zulassung	Art.-Nr.
	L	B	H			
QUADRO-DV 330	1200	800	807	219	D/BAM 15600/1A2W Z-38.12-230	503700
QUADRO-DV 450	1200	800	942	238	D/BAM 15600/1A2W Z-38.12-230	503703

Lieferbare Ausführungen

KOMPLETTPAKETE

Typ	Beschreibung	Förderleistung [l/min]		Art.-Nr.
		Nominal ¹	Effektiv ²	
QUADRO-DV 330-12/24	Komplettpaket ausgestattet mit Pumpe 12/24 V, 6 m Anschlusskabel und Batterieklemmen, 6 m Schlauchgarnitur mit Winkeldrehgelenk, Automatik-Zapfventil und Zählwerk PZ300	35/70	30/50	503701
QUADRO-DV 330-230	Komplettpaket ausgestattet mit Pumpe 230 V, 6 m Anschlusskabel und Schuko-Stecker, 6 m Schlauchgarnitur mit Winkeldrehgelenk, Automatik-Zapfventil und Zählwerk PZ300	56	52	503702
QUADRO-DV 450-12/24	Komplettpaket ausgestattet mit Pumpe 12/24 V, 6 m Anschlusskabel und Batterieklemmen, 6 m Schlauchgarnitur mit Winkeldrehgelenk, Automatik-Zapfventil und Zählwerk PZ300	35/70	30/50	503704
QUADRO-DV 450-230	Komplettpaket ausgestattet mit Pumpe 230 V, 6 m Anschlusskabel und Schuko-Stecker, 6 m Schlauchgarnitur mit Winkeldrehgelenk, Automatik-Zapfventil und Zählwerk PZ300	56	52	503705



- > Tankanlagen mit Diesel-Harnstoff-Kombination finden Sie auf S. 32
- > Tankanlagen für Benzin finden Sie auf S. 60, 64

1 Angegebene Nennleistung des Herstellers bei freiem Auslauf

2 Im Test ermittelte Leistung bei 1 m Ansaughöhe und ausgerüstet mit 6 m Schlauchgarnitur mit Winkeldrehgelenk und Automatik-Zapfventil

Zubehör¹

Typ	Beschreibung	Art.-Nr.
Bausatz Batterie 12 V / 85 Ah ¹	Bestehend aus nachfolgender Halterung für Batterie, Batterie 12 V/85 Ah und Ladegerät:	97719
	Halterung für Batterie: Komplett aus Stahl gefertigt, verzinkt, zur sicheren Fixierung der Batterie in einem QUADRO; maximale Batterieabmessung L x B x H = 350 x 180 x 236 mm	98043
	Batterie 12 V / 85 Ah: Hochleistungs-Gelbatterie 12 V/85 Ah (20h), 950 Wh, wartungsfrei, Kaltstartstrom (EN): 450 A, rückzündgeschützt und auslaufsicher, interne Gasrückführung, geringe Selbstentladung, lange Lebensdauer, temperaturunempfindlich, hohe Rüttelfestigkeit und Kippsicherheit; L x B x H: 330 x 171 x 236 mm, Gewicht: 30 kg	45747
	Ladegerät: Automatik-Ladegerät, inkl. Befestigungsmaterial, mikroprozessorgesteuert, verpolungsgeschützt, kurzschlussfest, LED-Display, Isolierung: IP 65; Spannung: 12 V/5A	98042
Bausatz Batterie 24 V / 85 Ah ²	Bestehend aus nachfolgender Halterung für Batterie, zwei Batterien 12 V/85 Ah und Ladegerät:	300306
	Halterung für Batterie: Komplett aus Stahl gefertigt, verzinkt, zur sicheren Fixierung der Batterien in einem QUADRO; maximale Batterieabmessung L x B x H = 350 x 180 x 236 mm	300704
	Batterie 24 V / 85 Ah: zwei über Kabelbrücke in Reihe geschaltete Hochleistungs-Gelbatterie 12 V/85 Ah (20h), 950 Wh, wartungsfrei, Kaltstartstrom (EN): 450 A, rückzündgeschützt und auslaufsicher, interne Gasrückführung, geringe Selbstentladung, lange Lebensdauer, temperaturunempfindlich, hohe Rüttelfestigkeit und Kippsicherheit; L x B x H (pro Stück): 330 x 171 x 236 mm, Gewicht/St.: 30 kg	300703
	Ladegerät: Automatik-Ladegerät, inkl. Befestigungsmaterial, mikroprozessorgesteuert, verpolungsgeschützt, kurzschlussfest, LED-Display, Isolierung: IP 65; Spannung: 24 V/4A	47823
Batteriebox für 12 V / 85 Ah NEU	Batterie-Box aus feuerverzinktem Stahl, zum Anhängen einer Batterie an einen QUADRO. Nicht zur Verwendung beim Transport auf öffentlichen Straßen.	516031
Saugleitung & Rücklauf	Spezieller Domdeckel mit zusätzlicher Saugleitung mit Absperrkugelhahn ½" AG und zusätzlichem Rücklaufanschluss ½" AG	508532

¹ Nicht kombinierbar mit QUADRO-Komplettpaketen

² Nicht kombinierbar mit dem integrierten Schlauchtrommel

Typ	Beschreibung	Art.-Nr.
Integrierte Schlauchtrommel QUADRO-DV/-D ³	Schlauchtrommel aus Stahl mit Schutzabdeckung und Auslauffenster; automatischer Federrückzug; betriebsfertig waagrecht montiert im Stauraum	
	Diesel DN 20 x 8 m	504012
	Diesel DN 20 x 10 m	505167
	Diesel DN 20 x 14 m	505165
	Diesel NW 25 x 8 m	505164
	Diesel NW 25 x 10 m	504022
Forwarderbügel QUADRO-D	Klappbarer Stahlbügel zur Montage an einem QUADRO-D für die Aufnahme des Behälters mittels Forwarder	502887
Feuerlöscher 2 kg	2 kg ABC-Pulver gemäß ADR 8.1.4.2	45529
Zurrgurte	2 Stück Zurrgurt, 2-teilig, 4 m lang, Langhebel-Druckratsche, Bandbreite 35 mm; max. zulässige Zugkraft 2000 daN	47993
Anti-Rutsch-Matten	2 Stück; Stärke 8 mm; Maße 1000 x 250 mm	47994
Zusatzlackierung QUADRO	Zusätzliche Lackierung des äußeren Korpus eines verzinkten QUADROs, mit Ausnahme des verzinkten Deckels. RAL-Farbtone nach Kundenwunsch	98540
Sicherheitspaket	5-Punkt-Sicherheitsverriegelung mit aufbohrsicherem Schließzylinder durch gehärtete Stahlstifte und Aufhebelschutz durch verstärkt gesicherten Deckel für QUADRO-DV/-D 330 -770	505170
Bausatz Halterung	Einfache Halterung für den Zapfschlauch und das Zuleitungskabel der Förderpumpe	513229



- > Tandem-Dieselpumpen-Pakete finden Sie auf S. 30
- > Weitere Pumpen, Zählwerke und andere Ausrüstung finden Sie ab S. 53

Sonderausführungen

Um optimal auf Kundenwünsche einzugehen, bietet der QUADRO-DV eine Vielzahl an möglichen Sonderausführungen:

OBERFLÄCHENAUSFÜHRUNGEN



Oberflächenbezeichnung	Innenwand	Außenwand
Verzinkt	verzinkt	verzinkt
Lackiert	roh	lackiert
Lackiert-Edelstahl	Edelstahl	lackiert
Verzinkt mit zusätzlicher Lackierung	verzinkt	verzinkt und lackiert
Edelstahl	Edelstahl	Edelstahl

3 Nicht kombinierbar mit dem Bausatz Batterie 24 V/85 Ah

DIESELTANKANLAGEN QUADRO-D



[DIESEL]

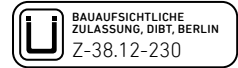
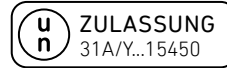

Rechtssicher Transportieren und Lagern

- › Zeitlich unbefristete UN-Zulassung als IBC für den Transport auf der Straße (ADR), mit der Eisenbahn (RID) sowie auf Binnenschiffen (ADN) und auf See (IMDG-Code)
- › Bundesweit gültige allgemeine bauaufsichtliche Zulassung als Lagerbehälter
- › Doppelwandig im Sinne der AWSV mit permanenter und energieunabhängiger Vakuum-Lecküberwachung beider Wände
- › Zugelassen zur Aufstellung im Freien und in Gebäuden
- › Verwendung in Wasserschutz- und Erdbebengebieten

Einfache Handhabung, kosten- und zeitsparend

- › Transport unter vereinfachten Bedingungen ohne Gefahrgutfahrerschein und ohne Fahrzeugkennzeichnung
- › Lagerung ohne zusätzliche Auffangwanne

Platzsparend

- › 3-fach stapelbar, Tankanlagen bis 1.000 l;
- › 2-fach stapelbar, Tankanlagen 2.000 – 3.000 l
- › Palettenmaß bis QUADRO-D 1000¹

Langlebig und nachhaltig

- › Komplett aus Stahl gefertigt
- › Jahrzehntelanger Korrosionsschutz durch hochwertige Feuerverzinkung (innen und außen)
- › Auf Wunsch in der Ausführung innen roh, außen lackiert lieferbar (alle RAL-Farbtöne möglich)
- › Konstruktiver Schutz der Ecken durch Winkelkanten und Überhänge
- › Spiralflexummantelung und Winkeldrehgelenk am Schlauchanschluss verhindern das Abknicken des Schlauches

Sicherer Transport

- › Lüftungsleitung mit Absperrkugelhahn
- › Saugleitung mit Absperrkugelhahn
- › Geschlossene Fußkonstruktion für den sicheren Gabelstaplertransport
- › 4 Kranösen für das sichere Kranen gemäß DGUV Information 209-013

Komfortable und sichere Bedienung

- › Abschließbarer, federunterstützter Deckel
- › Zwei Gasdruckfedern und drei Griffe für die vereinfachte Deckelbedienung von drei Seiten
- › Kontinuierliche, mechanische und gut ablesbare Füllstandsanzeige
- › Zapfventilhalter mit Rücklaufmöglichkeit zur sicheren und sauberen Rückführung von Tropfmengen in den Behälter
- › Seitliche Durchführung für Schlauchleitungen bzw. Stromanschlusskabel bei geschlossenem Behälter
- › Einfach und sicher verzurrbar
- › Der Stauraum ist auch bei verzurrtem Behälter zugänglich

Hoher Diebstahlschutz

- › Staukasten mit stabiler 3-Punkt-Sicherheitsverriegelung mit innenliegendem Schließzylinder
- › Kundenseitig bereits genutzte Schließzylindersysteme auf Wunsch installierbar
- › 5-Punkt-Sicherheitsverriegelung mit aufbohrsicherem Schließzylinder und speziell gesichertem Deckel optional erhältlich
- › Abschließbarer Füllstutzen
- › Eingriffschutz an der seitlichen Durchführung

¹ 1200 x 800 oder 1200 x 1000



Lieferbare Ausführungen

STANDARD

Typ / Inhalt	Abmessung [mm]			Gewicht [kg]	Zulassung	Art.-Nr.
	L	B	H			
QUADRO-D 770	1200	800	1322	289	D/BAM/15450/31A Z-38.12-230	300184
QUADRO-D 1000	1200	1000	1322	328	D/BAM/15450/31A Z-38.12-230	300185
QUADRO-D 2000 NEU	2400	1200	1188	730	D/BAM/16125/31A Z-38.12-223	516060
QUADRO-D 3000 NEU	2400	1200	1548	840	D/BAM/16125/31A Z-38.12-223	510973

KOMPLETTPAKETE

Typ / Inhalt	Beschreibung	Förderleistung [l/min]		Art.-Nr.
		Nominal ¹	Effektiv ²	
QUADRO-D 770-12/24	Komplettpaket ausgestattet mit Grenzwertgeber, Pumpe 12/24 V, 6 m Anschlusskabel und Batterieklemmen, 6 m Schlauchgarnitur mit Winkeldrehgelenk, Automatik-Zapfventil und Zählwerk PZ300	35/70	30/50	500248
QUADRO-D 770-230	Komplettpaket ausgestattet mit Grenzwertgeber, Pumpe 230 V, 6 m Anschlusskabel und Schuko-Stecker, 6 m Schlauchgarnitur mit Winkeldrehgelenk, Automatik-Zapfventil und Zählwerk PZ300	56	52	500249
QUADRO-D 1000-12/24	s. Beschreibung QUADRO-D 770-12/24	35/70	30/50	500250
QUADRO-D 1000-230	s. Beschreibung QUADRO-D 770-230	56	52	500251
QUADRO-D 2000-12/24 NEU	s. Beschreibung QUADRO-D 770-12/24	35/70	30/50	514079
QUADRO-D 2000-230 NEU	s. Beschreibung QUADRO-D 770-230	56	52	514080
QUADRO-D 3000-12/24 NEU	s. Beschreibung QUADRO-D 770-12/24	35/70	30/50	513038
QUADRO-D 3000-230 NEU	s. Beschreibung QUADRO-D 770-230	56	52	513380



- > Tankanlagen mit Diesel-Harnstoff-Kombination finden Sie auf S. 32
- > Tankanlagen für Benzin finden Sie auf S. 60, 64

1 Angegebene Nennleistung des Herstellers bei freiem Auslauf

2 Im Test ermittelte Leistung bei 1 m Ansaughöhe und ausgerüstet mit 6 m Zapfschlauch und Automatik-Zapfventil

Zubehör¹

Typ	Beschreibung	Art.-Nr.
Bausatz Batterie 12 V / 85 Ah	Bestehend aus nachfolgender Halterung für Batterie, Batterie 12 V/85 Ah und Ladegerät:	97719
	Halterung für Batterie: Komplett aus Stahl gefertigt, verzinkt, zur sicheren Fixierung der Batterie in einem QUADRO; maximale Batterieabmessung L x B x H = 350 x 180 x 236 mm	98043
	Batterie 12 V / 85 Ah: Hochleistungs-Gelbatterie 12 V/85 Ah (20h), 950 Wh, wartungsfrei, Kaltstartstrom (EN): 450 A, rückzündgeschützt und auslaufsicher, interne Gasrückführung, geringe Selbstentladung, lange Lebensdauer, temperaturunempfindlich, hohe Rüttelfestigkeit und Kippsicherheit; L x B x H: 330 x 171 x 236 mm, Gewicht: 30 kg	45747
	Ladegerät: Automatik-Ladegerät, inkl. Befestigungsmaterial, mikroprozessorgesteuert, verpolungsgeschützt, kurzschlussfest, LED-Display, Isolierung: IP 65; Spannung: 12 V/5A	98042
Bausatz Batterie 24 V / 85 Ah ²	Bestehend aus nachfolgender Halterung für Batterie, zwei Batterien 12 V/85 Ah und Ladegerät:	300306
	Halterung für Batterie: Komplett aus Stahl gefertigt, verzinkt, zur sicheren Fixierung der Batterien in einem QUADRO; maximale Batterieabmessung L x B x H = 350 x 180 x 236 mm	300704
	Batterie 24 V / 85 Ah¹: zwei über Kabelbrücke in Reihe geschaltete Hochleistungs-Gelbatterie 12 V/85 Ah (20h), 950 Wh, wartungsfrei, Kaltstartstrom (EN): 450 A, rückzündgeschützt und auslaufsicher, interne Gasrückführung, geringe Selbstentladung, lange Lebensdauer, temperaturunempfindlich, hohe Rüttelfestigkeit und Kippsicherheit; L x B x H (pro Stück): 330 x 171 x 236 mm, Gewicht/St.: 30 kg	300703
	Ladegerät: Automatik-Ladegerät, inkl. Befestigungsmaterial, mikroprozessorgesteuert, verpolungsgeschützt, kurzschlussfest, LED-Display, Isolierung: IP 65; Spannung: 24 V/4A	47823
Batteriebox 12 V / 85 Ah NEU	Batterie-Box aus feuerverzinktem Stahl, zum Anhängen einer Batterie an einen QUADRO-D. Nicht zur Verwendung beim Transport auf öffentlichen Straßen	516031
Saugleitung & Rücklauf	Spezieller Domdeckel mit zusätzlicher Saugleitung mit Absperrkugelhahn ½" AG und zusätzlichem Rücklaufanschluss ½" AG	508532

¹ Nicht kombinierbar mit QUADRO-Komplettpaketen

² In Kombination mit der integrierten Schlauchtrommel nur bei QUADRO-D 1000



Typ	Beschreibung	Art.-Nr.
Externe Schlauchtrommel	Schlauchtrommel mit 15 m Schlauch NW 25, Federrückzug und Auslauffenster; inkl. Befestigungsmaterial und Verbindungsschlauch zur Pumpe	98044
	Feuerverzinkte Stahlkonsole zur sicheren Montage einer Schlauchtrommel auf einer Kraftstofftankanlage KA Diesel	300728
Integrierte Schlauchtrommel ³	Schlauchtrommel aus Stahl mit Schutzabdeckung und Auslauffenster; automatischer Federrückzug; betriebsfertig waagrecht montiert im Stauraum des QUADRO-DV/-D	
	Diesel DN20 x 8 m	504012
	Diesel DN20 x 10 m	505167
	Diesel DN20 x 14 m	505165
	Diesel NW25 x 8 m	505164
	Diesel NW25 x 10 m	504022
Forwarderbügel QUADRO-D	Klappbarer Stahlbügel für die Aufnahme mit Forwarder	502887
Feuerlöscher 2 kg	2 kg ABC-Pulver gemäß ADR 8.1.4.2	45529
Zurrgurte	2 Stück Zurrgurt, 2-teilig, 4 m lang, Langhebel-Druckratsche, Bandbreite 35 mm; max. zulässige Zugkraft 1000 daN	47993
Anti-Rutsch-Matten	2 Stück; Stärke 8 mm; Maße 1000 x 250 mm	47994
Zusatzlackierung QUADRO	Zusätzliche Lackierung des äußeren Korpus eines verzinkten QUADROs, mit Ausnahme des verzinkten Deckels. RAL-Farbtone nach Kundenwunsch	98540
Sicherheitspaket	5-Punkt-Sicherheitsverriegelung mit aufbohrsicherem Schließzylinder durch gehärtete Stahlstifte und Aufhebelschutz durch verstärkt gesicherten Deckel	
	Für QUADRO-DV/-D 330 -770 Für QUADRO-DV/-D 1000	505170 505173
Absaugleitung	4 m lange Absaugleitung zum Fördern von Diesel mit der Förderpumpe der mobilen Tankanlage aus einem externen Tank. Inkl. Schnellkupplungen und allen Montageteilen	98814
Bausatz Schlauch und Kabelhalter	Einfache Halterung für den Zapfschlauch und das Zuleitungskabel der Förderpumpe	513229

³ Nicht kombinierbar mit dem Bausatz Batterie 24 V/85 Ah

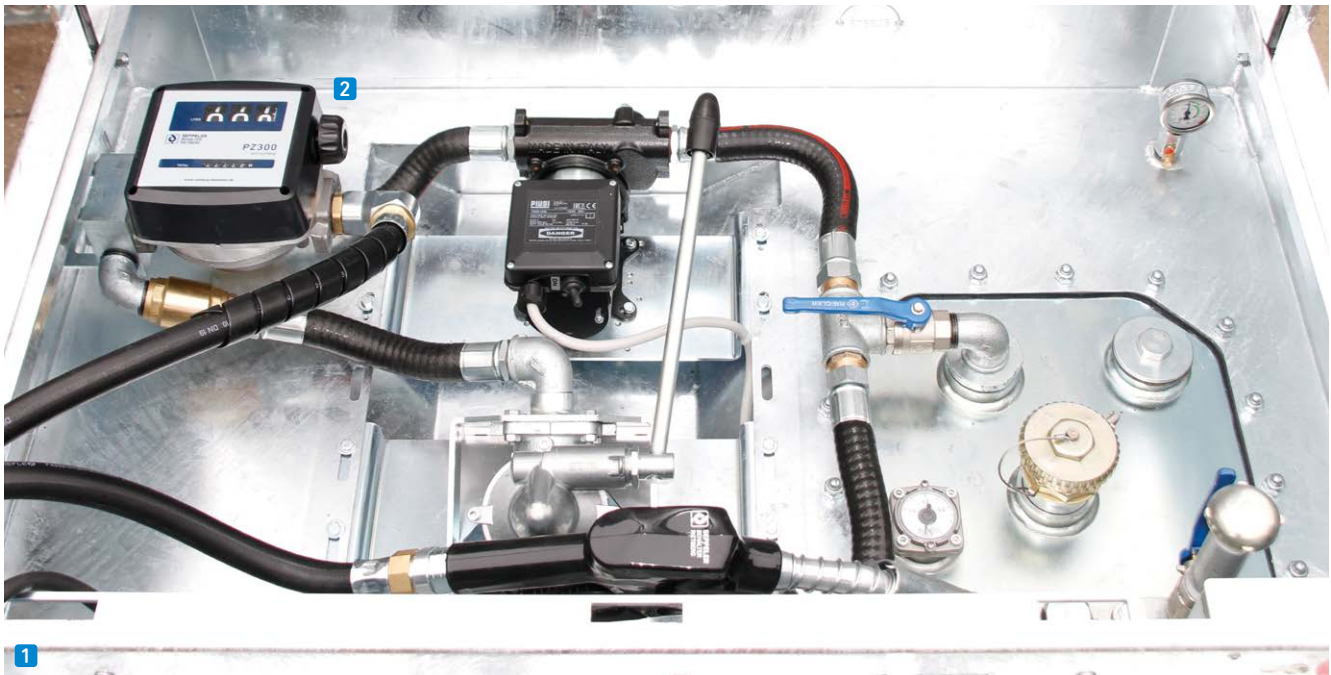
TANDEM-DIESELPUMPEN-PAKETE¹

Typ	Beschreibung	1. Pumpe Förderleistung [l/min]		2. Pumpe Förderleistung [l/min l/Hub]		Art.-Nr.
		Nominal ²	Effektiv ³	Nominal	Effektiv	
Tandem-Dieselpumpen-Paket DC QUADRO-DV/-D	Handpumpe parallel verbaut mit einer Dieselpumpe mit Gleichstrommotor 12/24 V, 6 m Anschlusskabel mit Batterieklemmen, 4 m Schlauchgarnitur mit Winkeldrehgelenk, Automatik-Zapfventil	35/70	30/50	0,35	–	506180
Tandem-Dieselpumpen-Paket AC QUADRO-DV/-D	¹ Handpumpe parallel verbaut mit einer Dieselpumpe mit Wechselstrommotor 230 V, 6 m Anschlusskabel mit Schuko-Stecker, 4 m Schlauchgarnitur mit Winkeldrehgelenk, Automatik-Zapfventil	56	52	0,35	–	506181
Tandem-Dieselpumpen-Paket AC/DC QUADRO-DV/-D	Parallel verbaute Dieselpumpen mit Wechselstrommotor 230 V und Gleichstrommotor 12/24 V, 6 m Anschlusskabel mit Schuko-Stecker bzw. Batterieklemmen, 4 m Schlauchgarnitur mit Winkeldrehgelenk, Automatik-Zapfventil	56	52	35/70	30/70	506179
PZ300	² Mechanisches, nicht eichfähiges Rollenzählwerk zur Montage an einer Pumpe, Durchflussmenge: Min. 20 l/min, Max. 120 l/min, max. Viskosität 500 cSt.					96359

¹ Nicht kombinierbar mit integrierter Schlauchtrommel oder Bausatz Batterie

² Angegebene Nennleistung des Herstellers bei freiem Auslauf

³ Im Test ermittelte Leistung bei 1 m Ansaughöhe und ausgerüstet mit 6 m Zapfschlauch und Automatik-Zapfventil



Weitere Pumpen, Zählwerke und andere Ausrüstung finden Sie ab S. 53.

Sonderausführungen

Um optimal auf Kundenwünsche einzugehen, bietet der QUADRO-D eine Vielzahl an möglichen Sonderausführungen:

OBERFLÄCHENAUSFÜHRUNGEN



Oberflächenbezeichnung	Innenwand	Außenwand
Verzinkt	verzinkt	verzinkt
Lackiert	roh	lackiert
Lackiert-Edelstahl	Edelstahl	lackiert
Verzinkt mit zusätzlicher Lackierung	verzinkt	verzinkt und lackiert
Edelstahl	Edelstahl	Edelstahl

MUFFEN

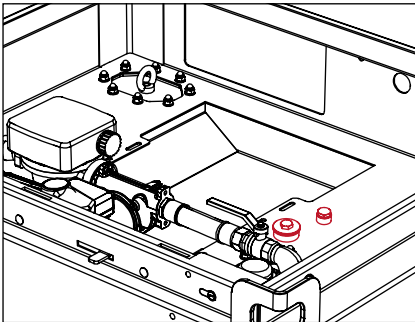

Typ	Beschreibung	Art.-Nr.
Zusatzmuffe	Max. 6 Stück pro Container, bis max. 3", zum Einbau zusätzlicher Armaturen	98036



Staukästen in variabler Höhe, Innenböden mit Gefälle und doppelwandige Sumpftassen sind auf Anfrage erhältlich.

DIESELTANKANLAGEN QUADRO-BLUE

[DIESEL & ADBLUE®]

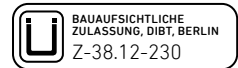
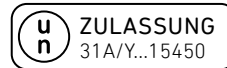
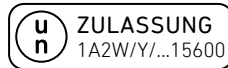

Rechtssicher Transportieren und Lagern

- › Zeitlich unbefristete UN-Zulassung als IBC bzw. Verpackung (QUADRO-BLUE 450) für den Transport auf der Straße (ADR), mit der Eisenbahn (RID), auf Binnenschiffen (AND) und auf See (IMDG-Code) sowie in der Luft (QUADRO-BLUE 450)
- › Bundesweit gültige allgemeine bauaufsichtliche Zulassung als Lagerbehälter
- › Doppelwandiger Dieseltank im Sinne der AwSV mit permanenter und energieunabhängiger Vakuum-Lecküberwachung beider Wände
- › Zugelassen zur Aufstellung im Freien und in Gebäuden
- › Verwendung in Wasserschutz- und Erdbebengebieten

Einfache Handhabung, kosten- und zeitsparend

- › Keine wiederkehrenden Prüfungen für QUADRO-BLUE 450
- › Transport unter vereinfachten Bedingungen ohne Gefahrgutfahrerschein und ohne Fahrzeugkennzeichnung (bis 1000 l Diesel)
- › Lagerung ohne zusätzliche Auffangwanne

Platzsparend

- › 3-fach stapelbar, Tankanlagen bis 1.000 l;
- › 2-fach stapelbar, Tankanlagen 2.000 – 3.000 l

Langlebig und nachhaltig

- › Komplett aus Stahl gefertigt
- › Jahrzehntelanger Korrosionsschutz durch hochwertige Feuerverzinkung des Dieseltanks (innen und außen)
- › Auf Wunsch in der Ausführung innen roh, außen lackiert lieferbar (alle RAL-Farbtöne möglich)
- › Konstruktiver Schutz der Ecken durch Winkelkanten und Überhänge
- › Spiralflexummantelung und Winkeldrehgelenk am Schlauchanschluss verhindern das Abknicken des Schlauches

Sicherer Transport

- › Lüftungsleitung mit Absperrkugelhahn
- › Saugleitung mit Absperrkugelhahn
- › Geschlossene Fußkonstruktion für den sicheren Gabelstaplertransport
- › 4 Kranösen für das sichere Kranen gemäß DGUV Information 209-013

Komfortable und sichere Bedienung

- › Abschließbarer, federunterstützter Deckel
- › Zwei Gasdruckfedern und 3 Griffe für die vereinfachte Deckelbedienung von drei Seiten
- › Kontinuierliche, mechanische und gut ablesbare Füllstandsanzeige
- › Zapfventilhalter mit Rücklaufmöglichkeit zur sicheren und sauberen Rückführung von Tropfmengen in den Behälter
- › Seitliche Durchführung für Schlauchleitungen bzw. Stromanschlusskabel bei geschlossenem Behälter
- › Einfach und sicher verzurrbar
- › Der Stauraum ist auch bei verzurrtem Behälter zugänglich
- › Komplett in das System der mobilen Tankanlage integrierter Zusatztank für Harnstofflösungen, dessen Armaturen und Ausrüstungsteile sicher im Staukasten des QUADRO montiert sind

Hoher Diebstahlschutz

- › Staukasten mit stabiler 3-Punkt-Sicherheitsverriegelung mit innenliegendem Schließzylinder
- › Abschließbarer Füllstutzen
- › Eingriffschutz an der seitlichen Durchführung

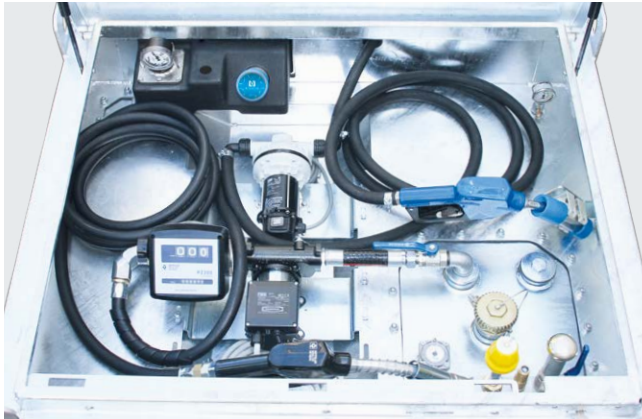

Lieferbare Ausführungen

STANDARD

Typ / Inhalt	Abmessung [mm]			Gewicht [kg]	Volumen Harnstofftank [l]	Zulassung
	L	B	H			
QUADRO-BLUE 450	1200	1035	942	322	105	D/BAM 15600/1A2W Z-38.12-230
QUADRO-BLUE 770	1200	1035	1322	392	170	D/BAM/15450/31A Z-38.12-230
QUADRO-BLUE 1000 1	1200	1235	1322	431	170	D/BAM/15450/31A Z-38.12-230
QUADRO-BLUE 1800	2400	1200	1188	805	125	D/BAM/16125/31A Z-38.12-223
NEU QUADRO-BLUE 2700 2	2400	1200	1548	915	190	D/BAM/16125/31A Z-38.12-223
NEU						

KOMPLETTPAKETE

Typ / Inhalt	Beschreibung	Förderleistung [l/min]		Art.-Nr.
		Nominal ¹	Effektiv ²	
QUADRO-BLUE 450-12/24	Komplettpaket ausgestattet mit Dieselausrüstung: Pumpe 12/24 V, 6 m Anschlusskabel mit Batterieklemmen, 6 m Schlauchgarnitur mit Winkeldrehgelenk, Automatik-Zapfventil und Zählwerk PZ300 AdBlue®-Ausrüstung: Pumpe 24 V ³ , 6 m Anschlusskabel mit Batterieklemmen, 6 m Schlauchgarnitur und manuellem Zapfventil	35/70	30/50	503945
QUADRO-BLUE 450-230	Komplettpaket ausgestattet mit Dieselausrüstung: Pumpe 230 V, 6 m Anschlusskabel mit Schuko-Stecker, 6 m Schlauchgarnitur mit Winkeldrehgelenk, Automatik-Zapfventil und Zählwerk PZ300 AdBlue®-Ausrüstung: Pumpe 230 V, 2 m Anschlusskabel mit Schuko-Stecker, 6 m Schlauchgarnitur und manuellem Zapfventil	56	52	503946
		32	29	

Typ / Inhalt	Beschreibung	Förderleistung [l/min]		Art.-Nr.
		Nominal ¹	Effektiv ²	
QUADRO-BLUE 770-12/24	Komplettpaket ausgestattet mit Dieselausrüstung : Grenzwertgeber, Pumpe 12/24 V, 6 m Anschlusskabel mit Batterieklemmen, 6 m Schlauchgarnitur mit Winkeldrehgelenk, Automatik-Zapfventil und Zählwerk PZ300 Harnstoff®-Ausrüstung (AUS 32) : Pumpe 24 V ³ , 6 m Anschlusskabel mit Batterieklemmen, 6 m Schlauchgarnitur und manuellem Zapfventil	35/70	30/50	503947
QUADRO-BLUE 770-230	Komplettpaket ausgestattet mit Dieselausrüstung : Grenzwertgeber, Pumpe 230 V, 6 m Anschlusskabel mit Schuko-Stecker, 6 m Schlauchgarnitur mit Winkeldrehgelenk, Automatik-Zapfventil und Zählwerk PZ300 AdBlue®-Ausrüstung : Pumpe 230 V, 2 m Anschlusskabel mit Schuko-Stecker, 6 m Schlauchgarnitur und manuellem Zapfventil	56	52	503948
QUADRO-BLUE 1000-12/24	wie QUADRO-BLUE 770-12/24			503949
QUADRO-BLUE 1000-230	wie QUADRO-BLUE 770-230			503950
QUADRO-BLUE 1800-12/24 NEU	wie QUADRO-BLUE 770-12/24			513569
QUADRO-BLUE 1800-230 NEU	wie QUADRO-BLUE 770-230			513570
QUADRO-BLUE 2700-12/24 NEU	wie QUADRO-BLUE 770-12/24			513571
QUADRO-BLUE 2700-230 NEU	wie QUADRO-BLUE 770-230			513572

1 Angegebene Nennleistung des Herstellers bei freiem Auslauf

2 Im Test ermittelte Leistung bei 1 m Ansaughöhe und ausgerüstet mit 4 m Zapfschlauch und Automatik-Zapfventil

3 Die Motorpumpe 24 V kann auch mit 12 V betrieben werden.



Zubehör

Typ	Beschreibung	Art.-Nr.
Isolierung AdBlue®-Tank	105 l: 19 mm starke Isolierungszuschnitte mit allen erforderlichen Ausschnitten für Öffnungen und Armaturen. Für AdBlue®-Tank des QUADRO-BLUE 450	48437
	170 l: 19 mm starke Isolierungszuschnitte mit allen erforderlichen Ausschnitten für Öffnungen und Armaturen. Für AdBlue®-Tank des QUADRO-BLUE 770/1000	48436
Heavy Duty AdBlue®-Tank	Extra robuste feuerverzinkte Verkleidung des 170-l-AdBlue®-Tank aus doppelt so starkem 3 mm Blech	511892
Bausatz Stromversorgung	Die jeweiligen Stromanschlusskabel der beiden Förderpumpen werden in einer Abzweigdose zusammengeführt, aus der ein einzelnes Anschlusskabel für die Stromversorgung beider Pumpen hervorgeht	504998
Heizmatte 230 V	Selbstklebende Heizmatte für AdBlue®-Tanks des QUADRO-BLUE zum Schutz des AdBlue® vor länger andauernden extremen Minustemperaturen	505000
Automatik-Zapfventil AdBlue® Premium	Gehäuse und Auslaufrohr NW 16 komplett aus Edelstahl mit automatischer Abschaltung des Tankvorgangs bei vollem Tank. Anschluss ¾" IG mit Drehgelenk und Anschlussstülle für Schlauch DN 19. Durchflussmenge bis zu 40 l/min	43968
Automatik-Zapfventil AdBlue® Basic	Gehäuse aus Kunststoff und Auslaufrohr NW 16 aus Edelstahl mit automatischer Abschaltung des Tankvorgangs bei vollem Tank. Mit Drehgelenk und Anschlussstülle für Schlauch DN 19	509707
EZ24blue	Digitales Turbinenzählwerk, nicht eichfähig, für AdBlue®; Durchflussmenge: Min. 6 l/min, Max: 100 l/min	98137
Filter AdBlue®	Spezieller, dreistufiger Filter mit einem hohen Wirkungsgrad zur Verhinderung von Kontamination bei der Abgabe von AdBlue®. Die Filterkartusche ist austauschbar	505208
Ersatzpatrone AdBlue®	Dreistufiger Filter als Ersatzpatrone für Filter AdBlue®	48467
Sicherheitspaket	5-Punkt-Sicherheitsverriegelung mit aufbohrsicherem Schließzylinder durch gehärtete Stahlstifte und Aufhebelschutz durch verstärkt gesicherten Deckel	
	Für QUADRO-DV/-D 330 -770	505170
	Für QUADRO-DV/-D 1000	505173

DIESELTANKANLAGEN KC-K

[DIESEL]

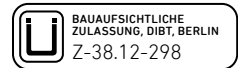
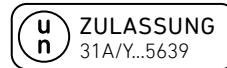

Rechtssicher Transportieren und Lagern

- › Zeitlich unbefristete UN-Zulassung als IBC für den Transport auf der Straße (ADR), mit der Eisenbahn (RID) sowie auf Binnenschiffen (ADN) und auf See (IMDG-Code)
- › Bundesweit gültige allgemeine bauaufsichtliche Zulassung als Lagerbehälter (nur KC-K 1000)
- › Doppelwandig im Sinne der AwsV mit permanenter, energieunabhängiger Vakuum-Lecküberwachung beider Wände
- › Zugelassen zur Aufstellung im Freien und in Gebäuden
- › Verwendung in Wasserschutz- und Erdbebengebieten

Einfache Handhabung, kosten- und zeitsparend

- › Transport unter vereinfachten Bedingungen ohne Gefahrgutfahrerschein und ohne Fahrzeugkennzeichnung
- › Lagerung ohne zusätzliche Auffangwanne

Langlebig und nachhaltig

- › Komplett aus Stahl gefertigt
- › Jahrzehntelanger Korrosionsschutz durch hochwertige Feuerverzinkung (innen und außen)
- › Auf Wunsch in der Ausführung innen roh, außen lackiert lieferbar (alle RAL-Farbtöne möglich)
- › Explosionsdruckstoßfest¹
- › Spiralflexummantelung und Winkeldrehgelenk am Schlauchanschluss verhindern das Abknicken des Schlauches

Sicherer Transport

- › Lüftungsleitung mit Absperrkugelhahn
- › Saugleitung mit Absperrkugelhahn
- › Geschlossene Fußkonstruktion für den sicheren Gabelstaplertransport
- › 2 Kranösen für das sichere Kranen gemäß DGUV Information 209-013

Komfortable und sichere Bedienung

- › Deckel mit Feststeller
- › Einfach und sicher verzurrbar
- › Der Stauraum ist auch bei verzurrtm Behälter zugänglich
- › Kontinuierliche, mechanische und gut leserliche Füllstandsanzeige

Hoher Diebstahlschutz

- › Flüssigkeitsdicht mit dem Behälter verschweißter Staukasten mit Vorhängeschloss zum Schutz der Armaturen und hochwertiger Förderpumpen
- › Abschließbarer Füllstutzen

¹ Die Behälter halten selbst einer Explosion im Inneren stand.



Lieferbare Ausführungen

STANDARD

Typ / Inhalt	Abmessung [mm]			Gewicht [kg]	Zulassung	Verzinkt	
	L	B	H			Art.-Nr.	
KC-K 500	1300	770	1400	210	D/BAM/0489/31A	81780	
KC-K 1000	1440	1020	1700	310	D/BAM/5639/31A \ \ Z-38.12-298	84710	

KOMPLETTPAKETE

Typ / Inhalt	Beschreibung	Förderleistung [l/min]		Art.-Nr.
		Nominal ¹	Effektiv ²	
KC-K 500-12/24	Komplettpaket ausgestattet mit Pumpe 12/24 V, 6 m Anschlusskabel und Batterieklemmen, 6 m Schlauchgarnitur mit Winkeldrehgelenk, Automatik-Zapfventil und Zählwerk PZ300	35/70	30/50	503716
KC-K 500-230	Komplettpaket ausgestattet mit Pumpe 230 V, 6 m Anschlusskabel und Schuko-Stecker, 6 m Schlauchgarnitur mit Winkeldrehgelenk, Automatik-Zapfventil und Zählwerk PZ300	56	52	503717
KC-K 1000-12/24	1 Komplettpaket ausgestattet mit Grenzwertgeber, Pumpe 12/24 V, 6 m Anschlusskabel und Batterieklemmen, 6 m Schlauchgarnitur mit Winkeldrehgelenk, Automatik-Zapfventil und Zählwerk PZ300	35/70	30/50	300658
KC-K 1000-230	Komplettpaket ausgestattet mit Grenzwertgeber, Pumpe 230 V, 6 m Anschlusskabel und Schuko-Stecker, 6 m Schlauchgarnitur mit Winkeldrehgelenk, Automatik-Zapfventil und Zählwerk PZ300	56	52	300659

Zubehör

Typ	Beschreibung	Art.-Nr.
Forwarderbügel KC-K 2	Klappbarer Stahlbügel zur sicheren Aufnahme mit Forwarder	84636



Pumpen, Zählwerke und weitere Ausrüstung finden Sie ab S. 53.

1 Angegebene Nennleistung des Herstellers bei freiem Auslauf

2 Im Test ermittelte Leistung bei 1 m Ansaughöhe und ausgerüstet mit 4 m Zapfschlauch und Automatik-Zapfventil

DIESELTANKANLAGEN KC-S

[DIESEL]

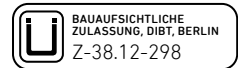
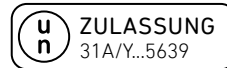

Rechtssicher Transportieren und Lagern

- › Zeitlich unbefristete UN-Zulassung als IBC für den Transport auf der Straße (ADR), mit der Eisenbahn (RID) sowie auf Binnenschiffen (ADN) und auf See (IMDG-Code)
- › Bundesweit gültige allgemeine bauaufsichtliche Zulassung als Lagerbehälter (nur KC-S 1000)
- › Doppelwandig im Sinne der AWSV mit permanenter, energieunabhängiger Vakuum-Lecküberwachung beider Wände
- › Zugelassen zur Aufstellung im Freien und in Gebäuden
- › Verwendung in Wasserschutz- und Erdbebengebieten

Einfache Handhabung, kosten- und zeitsparend

- › Transport unter vereinfachten Bedingungen ohne Gefahrgutfahrerschein und ohne Fahrzeugkennzeichnung
- › Lagerung ohne zusätzliche Auffangwanne

Langlebig und nachhaltig

- › Komplett aus Stahl gefertigt
- › Jahrzehntelanger Korrosionsschutz durch hochwertige Feuerverzinkung (innen und außen)
- › Auf Wunsch in der Ausführung innen roh, außen lackiert lieferbar (alle RAL-Farbtöne möglich)
- › Explosionsdruckstoßfest¹
- › Spiralflexummantelung und Winkeldrehgelenk am Schlauchanschluss verhindern das Abknicken des Schlauches

Sicherer Transport

- › Lüftungsleitung mit Absperrkugelhahn
- › Saugleitung mit Absperrkugelhahn
- › Geschlossene Fußkonstruktion für den sicheren Gabelstaplertransport
- › Eine zentrale Kranösen für das sichere Kranen gemäß DGUV Information 209-013

Komfortable und sichere Bedienung

- › Einfach und sicher verzurrbar
- › Der Flügeltürschrank ist auch bei verzurrttem Behälter zugänglich
- › Kontinuierliche, mechanische und gut leserliche Füllstandsanzeige
- › Zapfventilhalter im Flügeltürschrank

Hoher Diebstahlschutz

- › Abschließbarer Flügeltürschrank zum Schutz der Armaturen und hochwertiger Förderpumpen
- › Abschließbarer Füllstutzen

¹ Die Behälter halten selbst einer Explosion im Inneren stand.



Lieferbare Ausführungen

STANDARD

Typ / Inhalt	Abmessung [mm]			Gewicht [kg]	Zulassung	Art.-Nr.
	L	B	H ¹			
KC-S 500	1300	770	1610	185	D/BAM/0489/31A	81778 + 85971
KC-S 1000	1 1440	1020	1920	265	D/BAM/5639/31A \\ Z-38.12-298	84700 + 85971

KOMPLETTPAKETE

Typ / Inhalt	Beschreibung	Förderleistung [l/min]		Art.-Nr.
		Nominal ²	Effektiv ³	
KC-S 500-12/24	Komplettpaket ausgestattet mit Flügeltürschrank, Pumpe 12/24 V, 6 m Anschlusskabel und Batterieklemmen, 6 m Schlauchgarnitur mit Winkeldrehgelenk, Automatik-Zapfventil und Zählwerk PZ300	35/70	30/50	503714
KC-S 500-230	Komplettpaket ausgestattet mit Flügeltürschrank, Pumpe 230 V, 6 m Anschlusskabel und Schuko-Stecker, 6 m Schlauchgarnitur mit Winkeldrehgelenk, Automatik-Zapfventil und Zählwerk PZ300	56	52	503715
KC-S 1000-12/24	1 Komplettpaket ausgestattet mit Flügeltürschrank, Grenzwertgeber, Pumpe 12/24 V, 6 m Anschlusskabel und Batterieklemmen, 6 m Schlauchgarnitur mit Winkeldrehgelenk, Automatik-Zapfventil und Zählwerk PZ300	35/70	30/50	300660
KC-S 1000-230	Komplettpaket ausgestattet mit Flügeltürschrank, Grenzwertgeber, Pumpe 230 V, 6 m Anschlusskabel und Schuko-Stecker, 6 m Schlauchgarnitur mit Winkeldrehgelenk, Automatik-Zapfventil und Zählwerk PZ300	56	52	300661



Pumpen, Zählwerke und weitere Ausrüstung finden Sie ab S. 53.

1 Höhe inkl. Flügeltürschrank

2 Angegebene Nennleistung des Herstellers bei freiem Auslauf

3 Im Test ermittelte Leistung bei 1 m Ansaughöhe und ausgerüstet mit 6 m Zapfschlauch und Automatik-Zapfventil

DIESELTANKANLAGEN

KC 995



[DIESEL]

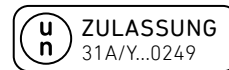

Rechtssicher Transportieren und Lagern

- › Zeitlich unbefristete UN-Zulassung als IBC für den Transport auf der Straße (ADR), mit der Eisenbahn (RID) sowie auf Binnenschiffen (ADN) und auf See (IMDG-Code)
- › Bundesweit zugelassen als Lagerbehälter gemäß DIN 6623-2
- › Doppelwandig im Sinne der AwSV mit permanenter, energieunabhängiger Vakuum-Lecküberwachung beider Wände
- › Zugelassen zur Aufstellung im Freien und in Gebäuden
- › Verwendung in Wasserschutz- und Erdbebengebieten

Einfache Handhabung, kosten- und zeitsparend

- › Transport unter vereinfachten Bedingungen ohne Gefahrgutfahrerschein und ohne Fahrzeugkennzeichnung
- › Lagerung ohne zusätzliche Auffangwanne

Langlebig und nachhaltig

- › Komplett aus Stahl gefertigt
- › Jahrzehntelanger Korrosionsschutz durch hochwertige Feuerverzinkung (innen und außen)
- › Auf Wunsch in der Ausführung innen roh, außen lackiert lieferbar (alle RAL-Farbtöne möglich)
- › Explosionsdruckstoßfest¹
- › Spiralflexummantelung und Winkeldrehgelenk am Schlauchanschluss verhindern das Abknicken des Schlauches

Sicherer Transport

- › Lüftungsleitung mit Absperrkugelhahn
- › Saugleitung mit Absperrkugelhahn
- › Geschlossene Fußkonstruktion für den sicheren Gabelstaplertransport
- › Eine zentrale Kranösen für das sichere Kranen gemäß DGUV Information 209-013
- › Überrollbügel zum Schutz der Armaturen gegen Beschädigungen

Komfortable und sichere Bedienung

- › Einfach und sicher verzurrbar
- › Der Flügeltürschrank ist auch bei verzurrttem Behälter zugänglich
- › Gut ablesbarer Peilstab zur Füllstandskontrolle
- › Zapfventilhalter im Flügeltürschrank

Hoher Diebstahlschutz

- › Abschließbarer Flügeltürschrank zum Schutz der Armaturen und hochwertiger Förderpumpen
- › Abschließbarer Füllstutzen

¹ Die Behälter halten selbst einer Explosion im Inneren stand.



Lieferbare Ausführungen

STANDARD

Typ / Inhalt	Abmessung [mm]			Gewicht [kg]	Zulassung	Art.-Nr.
	L	B	H ¹			
KC 995	1270	1270	2122	315	D/BAM/0249/31A DIN 6623-2 mit PÜZ	73350 + 85971

KOMPLETTPAKETE

Typ / Inhalt	Beschreibung	Förderleistung [l/min]		Art.-Nr.
		Nominal ²	Effektiv ³	
KC 995-12/24	1 Komplettpaket ausgestattet mit Flügeltürschrank, Grenzwertgeber, Pumpe 12/24 V, 6 m Anschlusskabel und Batterieklemmen, 6 m Schlauchgarnitur mit Winkeldrehgelenk, Automatik-Zapfventil und Zählwerk PZ300	35/70	30/50	300662
KC 995-230	Komplettpaket ausgestattet mit Flügeltürschrank, Grenzwertgeber, Pumpe 230 V, 6 m Anschlusskabel und Schuko-Stecker, 6 m Schlauchgarnitur mit Winkeldrehgelenk, Automatik-Zapfventil und Zählwerk PZ300	56	52	300663



Pumpen, Zählwerke und weitere Ausrüstung finden Sie ab S. 53.

1 Höhe inkl. Flügeltürschrank

2 Angegebene Nennleistung des Herstellers bei freiem Auslauf

3 Im Test ermittelte Leistung bei 1 m Ansaughöhe und ausgerüstet mit 6 m Zapfschlauch und Automatik-Zapfventil

DIESELTANKANLAGEN QUADRO-C-E

[DIESEL]

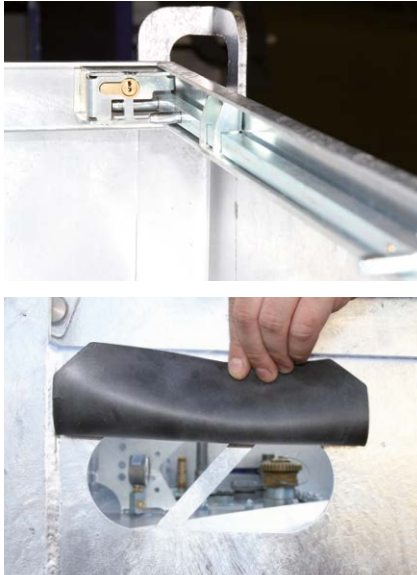
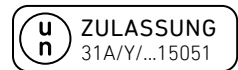

Rechtssicher Transportieren

- › Zeitlich unbefristete UN-Zulassung als IBC für den Transport auf der Straße (ADR), mit der Eisenbahn (RID) sowie auf Binnenschiffen (ADN) und auf See (IMDG-Code)

Einfache Handhabung, kosten- und zeitsparend

- › Transport unter vereinfachten Bedingungen ohne Gefahrgutfahrerschein und ohne Fahrzeugkennzeichnung
- › Vergleichsweise leichtes Eigengewicht durch die Einwandigkeit

Platzsparend

- › Tankanlage auch im gefüllten Zustand 2-fach stapelbar

Langlebig und nachhaltig

- › Komplett aus Stahl gefertigt
- › Jahrzehntelanger Korrosionsschutz durch hochwertige Feuerverzinkung (innen und außen)
- › Konstruktiver Schutz der Ecken durch Winkelkanten und Überhänge
- › Spiralflexummantelung und Winkeldrehgelenk am Schlauchanschluss verhindern das Abknicken des Schlauches

Sicherer Transport

- › Lüftungsleitung mit Absperrkugelhahn
- › Saugleitung mit Absperrkugelhahn
- › Geschlossene Fußkonstruktion für den sicheren Gabelstaplertransport
- › 4 Kranösen für das sichere Kranen gemäß DGUV Information 209-013

Komfortable und sichere Bedienung

- › Abschließbarer, federunterstützter Deckel
- › Kontinuierliche, mechanische und gut ablesbare Füllstandsanzeige
- › Zapfventilhalter mit Rücklaufmöglichkeit zur sicheren und sauberen Rückführung von Tropfmengen in den Behälter
- › Seitliche Durchführung für Schlauchleitungen bzw. Stromkabel bei geschlossenem Behälter
- › Einfach und sicher verzurrbar
- › Der Stauraum ist auch bei verzurrtm Behälter zugänglich

Hoher Diebstahlschutz

- › Staukasten mit 3-Punkt-Verriegelung und innenliegendem Sicherheitsschließzylinder
- › Abschließbarer Füllstutzen
- › Eingriffschutz an der seitlichen Durchführung



Lieferbare Ausführungen

Typ / Inhalt	Abmessung [mm]			Gewicht [kg]	Zulassung	Art.-Nr.
	L	B	H			
QUADRO-C-E 700	1215	1000	1025	240	D/BAM/15051/31A	99324
QUADRO-C-E 1000	1215	1000	1280	270	D/BAM/15051/31A	99323



Pumpen, Zählwerke und weitere Ausrüstung finden Sie ab S. 53.

1 Ausrüstung: Pumpe R50 230, Grenzwertgeber

DIESELTANKANLAGEN CONTY-B

[DIESEL]

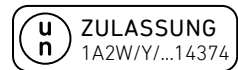

Rechtssicher Transportieren

- › Zeitlich unbefristet zugelassen als Verpackung für den Transport auf der Straße (ADR), mit der Eisenbahn (RID), auf Binnenschiffen (ADN) und auf See (IMDG Code) sowie in der Luft (LuftVZO)

Einfache Handhabung, kosten- und zeitsparend

- › Keine wiederkehrenden Inspektionen und Prüfungen
- › Transport unter vereinfachten Bedingungen ohne Gefahrgutfahrerschein und ohne Fahrzeugkennzeichnung
- › Geringes Eigengewicht aufgrund der Einwandigkeit

Platzsparend

- › Tankanlage auch im gefüllten Zustand 2-fach stapelbar

Langlebig und nachhaltig

- › Komplett aus Stahl gefertigt
- › Jahrzehntelanger Korrosionsschutz durch hochwertige Feuerverzinkung (innen und außen)
- › Auf Wunsch in der Ausführung innen roh, außen lackiert lieferbar (alle RAL-Farbtöne möglich) oder aus Edelstahl lieferbar
- › Konstruktiver Schutz der Ecken durch Winkelkanten und Überhänge.
- › Spiralflexummantelung und Winkeldrehgelenk am Schlauchanschluss verhindern das Abknicken des Schlauches

Sicherer Transport

- › Lüftungsleitung mit Absperrkugelhahn
- › Saugleitung mit Absperrkugelhahn
- › Geschlossene Fußkonstruktion für den sicheren Gabelstaplertransport
- › 4 Kranösen für das sichere Kranen gemäß DGUV Information 209-013

Komfortable und sichere Bedienung

- › Abschließbarer, federunterstützter Deckel
- › Einfach und sicher verzurrbar
- › Der Stauraum ist auch bei verzurrttem Behälter zugänglich
- › Kontinuierliche, mechanische und gut leserliche Füllstandsanzeige
- › Zapfventilhalter zur sicheren Aufnahme des Automatik-Zapfventils

Hoher Diebstahlschutz

- › Armaturen und Pumpe sicher und geschützt montiert in einem Stauraum mit abschließbarem Deckel
- › Abschließbarer Füllstutzen



Technische Daten

Typ / Inhalt	Abmessung [mm]			Gewicht [kg]	Zulassung
	L	B	H		
CONTY-B 330	800	800	950	110	D/BAM/14374/1A2W
CONTY-B 450	800	800	1150	120	D/BAM/14374/1A2W

Lieferbare Ausführungen

KOMPLETTPAKETE

Typ / Inhalt	Pumpe	Förderleistung [l/min]		Art.-Nr.
		Nominal ¹	Effektiv ²	
CONTY-B 330-12/24	Komplettpaket ausgestattet mit Pumpe 12/24 V, 6 m Anschlusskabel und Batterieklemmen, 6 m Schlauchgarnitur mit Winkeldrehgelenk und Automatik-Zapfventil	35/70	30/50	99209
CONTY-B 330-230	Komplettpaket ausgestattet mit Pumpe 230 V, 6 m Anschlusskabel und Schuko-Stecker, 6 m Schlauchgarnitur mit Winkeldrehgelenk und Automatik-Zapfventil	56	52	99254
CONTY-B 450-12/24	1 Komplettpaket ausgestattet mit Pumpe 12/24 V, 6 m Anschlusskabel und Batterieklemmen, 6 m Schlauchgarnitur mit Winkeldrehgelenk und Automatik-Zapfventil	35/70	30/50	99192
CONTY-B 450-230	Komplettpaket ausgestattet mit Pumpe 230 V, 6 m Anschlusskabel und Schuko-Stecker, 6 m Schlauchgarnitur mit Winkeldrehgelenk und Automatik-Zapfventil	56	52	99193

Zubehör

ZÄHLWERKE

Typ	Beschreibung	Durchflussmenge [l/min]		Art.-Nr.
		Min.	Max.	
PZ300	Mechanisches, nicht eichfähiges Rollenzählwerk zur Montage an einer Pumpe, max. Viskosität 500 cSt.	20	120	96359
EZ24	Digitales, nicht eichfähiges Turbinenzählwerk zur Montage an einem Zapfventil	7	120	96479

2 Optional erhältlich

1 Angegebene Nennleistung des Herstellers bei freiem Auslauf

2 Im Test ermittelte Leistung bei 1 m Ansaughöhe und ausgerüstet mit 6 m Zapfschlauch und Automatik-Zapfventil

DIESELTANKANLAGEN CONTY-ECO

[DIESEL]



Rechtssicher Transportieren

- › Zeitlich unbefristet zugelassen als Verpackung für den Transport auf der Straße (ADR), mit der Eisenbahn (RID), auf Binnenschiffen (ADN) und auf See (IMDG Code) sowie in der Luft (LuftVZO)

Einfache Handhabung, kosten- und zeitsparend

- › Keine wiederkehrenden Inspektionen und Prüfungen
- › Transport unter vereinfachten Bedingungen ohne Gefahrgutfahrerschein und ohne Fahrzeugkennzeichnung
- › Geringes Eigengewicht aufgrund der Einwandigkeit
- › Maßlich abgestimmt für den Transport auf Pick-ups

Platzsparend

- › Tankanlage auch im gefüllten Zustand 2-fach stapelbar

Langlebig und nachhaltig

- › Komplett aus Stahl gefertigt
- › Innen roh und außen pulverbeschichtet (Behälter: Lichtgrau RAL 7035, Deckel: Saphirblau RAL 5003)

Sicherer Transport

- › Lüftungsleitung mit Absperrkugelhahn
- › Saugleitung mit Absperrkugelhahn
- › Geschlossene Fußkonstruktion für den sicheren Gabelstaplertransport
- › 4 Kranösen für das sichere Kranen gemäß DGUV Information 209-013

Komfortable und sichere Bedienung

- › Deckel mit Feststeller
- › Einfach und sicher verzurrbar
- › Der Stauraum ist auch bei verzurrttem Behälter zugänglich
- › Kontinuierliche, mechanische und gut leserliche Füllstandsanzeige
- › Zapfventilhalter zur sicheren Aufnahme des Automatik-Zapfventils

Hoher Diebstahlschutz

- › Armaturen und Pumpe sicher und geschützt montiert in einem Stauraum mit abschließbarem Deckel
- › Abschließbarer Füllstutzen



Technische Daten

Typ / Inhalt	Abmessung [mm]			Gewicht [kg]	Zulassung
	L	B	H		
CONTY-ECO 200	1080	800	530	80	D/BAM14969/1A1W
CONTY-ECO 440	1080	800	840	110	D/BAM14969/1A1W

Lieferbare Ausführungen

KOMPLETTPAKETE

Typ / Inhalt	Pumpe	Förderleistung [l/min]		Art.-Nr.
		Nominal ¹	Effektiv ²	
CONTY-ECO 200-12/24 2	Komplettpaket ausgestattet mit Pumpe 12/24 V, 6 m Anschlusskabel und Batterieklemmen, 4 m Schlauchgarnitur mit Winkeldrehgelenk und Automatik-Zapfventil	35/70	30/50	99202
CONTY-ECO 200-230	Komplettpaket ausgestattet mit Pumpe 230 V, 6 m Anschlusskabel und Schuko-Stecker, 4 m Schlauchgarnitur mit Winkeldrehgelenk und Automatik-Zapfventil	56	52	99203
CONTY-ECO 440-12/24	Komplettpaket ausgestattet mit Pumpe 12/24 V, 6 m Anschlusskabel und Batterieklemmen, 4 m Schlauchgarnitur mit Winkeldrehgelenk und Automatik-Zapfventil	35/70	30/50	99074
CONTY-ECO 440-230	Komplettpaket ausgestattet mit Pumpe 230 V, 6 m Anschlusskabel und Schuko-Stecker, 4 m Schlauchgarnitur mit Winkeldrehgelenk und Automatik-Zapfventil	56	52	99207

Zubehör

Typ	Beschreibung	Durchflussmenge [l/min]		Art.-Nr.
		Min.	Max.	
EZ24 3	Digitales, nicht eichfähiges Turbinenzählwerk zur Montage an einem Zapfventil	7	120	96479
PZ300	Mechanisches, nicht eichfähiges Rollenzählwerk zur Montage an einer Pumpe, max. Viskosität 500 cSt.	20	120	96359
Füllstandsanzeige "Side Reading"	Füllstandsanzeige mit seitlicher Ablesung, Mehrpreis			48395
	Für CONTY-ECO 200			48396
Forwarderbügel CONTY-ECO	Stahlbügel zur sicheren Aufnahme mit Forwarder			300448

1 Angegebene Nennleistung des Herstellers bei freiem Auslauf

2 Im Test ermittelte Leistung bei 1 m Ansaughöhe und ausgerüstet mit 4 m Zapfschlauch und Automatik-Zapfventil

TANKANHÄNGER TRAILER



Einfache Handhabung, kosten- und zeitsparend

- › Wartungsfreie Gummifederachsen

Platzsparend

- › Räder außenlaufend

Langlebig und nachhaltig

- › hochwertige Feuerverzinkung des Profilrohrrahmens
- › Stabiler Boden aus Alu-Riffelblech zur Aufnahme einer Tankanlage
- › Trittfeste Radkästen aus Alu-Blech

Sicherheit

- › Abstellstützen zum Schutz vor dem Kippen bei Belastung des Hecks
- › Auflaufbremse
- › Lichtanlage 12 V, lt. StVZO
- › Sicheres Befestigungssystem für Tankanlagen Baureihe QUADRO-DV/-D von 330 bis 1.000 l
- › Zulassung bis 100 km/h

Komfortable und sichere Bedienung

- › Bereifung 185 R14C
- › Stützrad, automatisch klappbar
- › Kupplungshöhe ca. 450 mm Oberkante Kugel



Die Tankanlagen QUADRO-DV/-D/-BLUE passend zum TRAILER finden Sie auf S. 22 – 32.



Lieferbare Ausführungen

Typ / Inhalt		Abmessung [mm]		Ladefläche [mm]		Zul. Gesamtgewicht [kg]	Achsen [Stück]	Stützlast [kg]	Art.-Nr.	Preis [€]
		L	B	L	B					
TRAILER-1	2	3000	1800	1500	1300	1500	1-Achser	75	99365	a. Anfrage
TRAILER-2	1	4000	1800	2500	1300	2000	2-Achser	100	99366	a. Anfrage

Zubehör

Typ	Beschreibung	Art.-Nr.	Preis [€]
Aufbewahrungsbox klein 3	Abschließbare Aluminiumkiste auf V-Zuggabel verschraubt	47324	a. Anfrage
Aufbewahrungsbox groß 4	Abschließbare rechteckige Aluminiumkiste (L x B x H: 1000 x 520 x 520 mm)	47325	a. Anfrage
Zugleinrichtung	Höhenverstellbare Zugleinrichtung bis 2000 kg zulässiges Gesamtgewicht	48575	a. Anfrage
Anti-Schlingerkupplung WS3000	Dämpft Schlinger- und Nickbewegungen des Anhängers, um Notsituationen vorzubeugen, Ein-Hebelsystem für alle Funktionen für schnelles Ankuppeln	48576	a. Anfrage
Schlauchtrommel	Schlauchtrommel mit 15 m Schlauch NW 25, Federrückzug und Auslauflenster; inkl. Befestigungsmaterial und Verbindungsschlauch zur Pumpe	98044	
Bausatz Ladestrom	Zur Ladung der Versorgungsbatterie im QUADRO durch die Lichtmaschine/ Stromversorgung des Zugfahrzeugs.	516269	
Feuerlöscher 6 kg 5	Feuerlöscher 6 kg mit Kasten und Halterung	99371	

TRANSPORTPALETTE CANISTRO

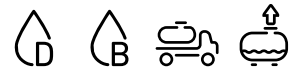

[DIESEL & BENZIN]



Rechtssicher Lagern

- › Transportpalette mit Auffangwanne nach StawaR

Einfache Handhabung, kosten- und zeitsparend

- › Transport unter vereinfachten Bedingungen ohne Gefahrgutfahrerschein und ohne Fahrzeugkennzeichnung
- › Geringes Eigengewicht aufgrund der Einwandigkeit

Platzsparend

- › Transportpalette auch im vollbeladene Zustand 2-fach stapelbar
- › Europalettenmaß bzw. halbes Europalettenmaß
- › Zwei kleine Paletten können auf einer großen Palette gestapelt werden

Langlebig und nachhaltig

- › Komplett aus Stahl gefertigt
- › Jahrzehntelanger Korrosionsschutz durch hochwertige Feuerverzinkung (innen und außen)

Sicherer Transport

- › Geschlossene Fußkonstruktion für den sicheren Gabelstapler- und Hubwagentransport
- › 4 Zurrösen
- › 4 Kranösen für das sichere Kranen gemäß DGUV Information 209-013

Komfortable und sichere Bedienung

- › Die Kanister können mit einem Vorhängeschloss am Bügelsystem gegen Diebstahl gesichert werden
- › Einfache und schnelle Sicherung der Kanister über Spannverschlüsse am Sicherungsbügel
- › Einfach und sicher verzurrbar
- › Die Entnahme von Kanistern ist auch im gestapeltem oder verzurrttem Zustand möglich
- › Reflektierende Warnmarkierungen an allen Ecken
- › Integrierte Auffangwanne nach StawaR mit 68 bzw. 140 l Auffangvolumen



Technische Daten

Typ / Inhalt	Abmessung [mm]			Gewicht [kg]	Beschreibung	Art. Art.
	L	B	H			
CANISTRO 100 NEU	800	600	915	140	5 Einheitskanister jeweils 20 l	516028
CANISTRO 220 NEU	1200	800	915	230	11 Einheitskanister und 1 Weithalskanister jeweils 20 l	512973

Zubehör

Typ	Beschreibung	Art.-Nr.	Preis [€]
Kraftstoffkanister 20 l	Einheitskanister, lackiert, olivgrün RAL 6003. Geschweißte Ausführung. Sicherer Verschluss. Mit Splintsicherung. TÜV-/UN-zugelassen. Für flüssige Kraftstoffe geeignet. Inhalt 20 l; L x B x H 345 x 165 x 468 mm; Gewicht 4,3 kg	48826	
Ausgießer für Einheitskanister	Zur Ausbringung von Kraftstoff und Kraftstoffgemischen aus dem Kraftstoffkanister Stahl 20 l	48827	
Abdeckplane	Zur Abdeckung der des gesamten CANISTRO. Mit Reißverschlüssen zur, damit die Bedienung weiterhin möglich ist.	48828	a. Anfrage



SERVICE



AUSRÜSTUNG DIESELTANKANLAGEN

Typ	Beschreibung	Art.-Nr.
Grenzwertgeber	Zur Verhinderung von Behälterüberfüllung bei Befüllung aus einem Tankwagen mit fest angekuppelter Leitung	
	KC 995, KC-S/-K	97157
	QUADRO-D/-DV, CONTY-B	74146
	QUADRO-AG	97068
Tankwagenkupplung	Einfüllöffnung G2" als TW-Kupplung VK/MB 50 mit Kette in Messing zur sicheren und schnellen Befüllung durch einen Tankwagen.	50609

Pumpen

ELEKTROPUMPEN FÜR DIESEL



Ausführung:

Trocken selbstansaugende Flügelzellenpumpe mit integriertem Bypassventil zum Schutz vor Pumpenschäden.

Lieferumfang:

Dieselpumpe mit Motor, Anschlusskabel mit Batterieklemmen bzw. Schuko-Stecker, 6 m Schlauchgarnitur mit Winkeldrehgelenk und Automatik-Zapfventil; inkl. Montageadapter und Montage auf mitbestelltem Rietberg-Behälter

Typ	Förderleistung [l/min]		Spannung [V]	Besonderheiten	Schlauch	Art.-Nr.
	Nominal ¹	Effektiv ²				
R50 12	50	30	DC 12	–	NW19	96347
R50 12/24	35/70	30/50	DC 12/24	Kann sowohl mit 12 V als auch 24 V Gleichstrom betrieben werden	NW19	96352
R50 24	50	30	DC 12	–	NW19	96348
R50 230	1 56	52	AC 230	–	NW19	96349
R75 12	2 85	66	DC 12	–	NW25	96354
R75 24	85	66	DC 24	–	NW25	96355
R80 230	70	66	AC 230	–	NW25	96353
R120 230	100	90	AC 230	–	NW25	96478
R200 230	200	180	AC 230	Für QUADRO-D 1000	NW32	97441

1 Angegebene Nennleistung des Herstellers bei freiem Auslauf

2 Im Test ermittelte Leistung bei 1 m Ansaughöhe und ausgerüstet mit 4 m Zapfschlauch und Automatik-Zapfventil

TANDEM-DIESELPUMPEN-PAKETE¹

Typ	Beschreibung	1. Pumpe Förderleistung [l/min]		2. Pumpe Förderleistung [l/min l/Hub]		Art.-Nr.
		Nominal ²	Effektiv ³	Nominal	Effektiv	
Tandem-Dieselpumpen-Paket DC KC-S/995	Handpumpe in Reihe verbaut mit einer Dieselpumpe mit Gleichstrommotor 12/24 V, 6 m Anschlusskabel mit Batterieklemmen, 4 m Schlauchgarnitur mit Winkeldrehgelenk, Automatik-Zapfventil und mechanischem Zählwerk	35/70	30/50	0,35	–	96729
Tandem-Dieselpumpen-Paket AC KC-S/995	Handpumpe in Reihe verbaut mit einer Dieselpumpe mit Wechselstrommotor 230 V, 6 m Anschlusskabel mit Schuko-Stecker, 4 m Schlauchgarnitur mit Winkeldrehgelenk, Automatik-Zapfventil und mechanischem Zählwerk	56	52	0,35	–	96351



Weitere Pumpen, Zählwerke und andere Ausrüstung finden Sie ab S. 53.

HANDPUMPEN FÜR DIESEL



Ausführung:
Doppelwirkende, Hubkolbenpumpe zur energieunabhängigen Förderung kleiner Kraftstoffmengen per Hand.

Lieferumfang:
Diesel-Handpumpe mit 4 m Schlauchgarnitur (NW 19), Winkeldrehgelenk und Automatik-Zapfventil (NW 19); inkl. Montageadapter und Montage auf mitbestelltem Rietberg-Behälter

Typ	Förderleistung [l/Hub]	Schlauch	Art.-Nr.
TP 3	0,35	NW19	505205

ZÄHLWERKE

Pumpenzubehör

Typ	Beschreibung	Durchflussmenge [l/min]		Art.-Nr.
		Min.	Max.	
PZ300	Mechanisches, nicht eichfähiges Rollenzählwerk zur Montage an einer Pumpe, max. Viskosität 500 cSt.	20	120	96359
EZ24	Digitales, nicht eichfähiges Turbinenzählwerk zur Montage an einem Zapfventil	7	120	96479
K700	Mechanisches, nicht eichfähiges Ovalradzählwerk für Pumpe R200 230	20	220	97799

1 Angegebene Nennleistung des Herstellers bei freiem Auslauf

2 Im Test ermittelte Leistung bei 1 m Ansaughöhe und ausgerüstet mit 4 m Zapfschlauch und Automatik-Zapfventil

3 Die Pumpe 24 V kann auch mit 12 V betrieben werden.

TANKDATENERFASSUNG FÜR DIESEL



Lieferumfang:
 Blackbox als Steuereinheit mit allen erforderlichen Versorgungs- und Signalleitungen; 6 m Anschlusskabel mit Polzangen (12/24 V) bzw. mit Schuko-Stecker (230 V); Mechanischer Füllstandanzeiger mit Signalgeber; Rietberg-Smart-Fuel-App für Android und iOS; Webbasierte Tankmanagementsoftware; Benutzerhandbuch; Gesamtgewicht 1,8 kg; Gehäusematerial Kunststoff ABS mit Abmessung 220 x 80x 60 mm; Schutzart IP 67; Genauigkeit [l/Min] ± 1 %; inkl. Montageadapter und Montage in mitbestelltem Rietberg-Behälter

Typ	Beschreibung	Art.-Nr.
RSF 12/24	Das Tankdatenmanagementsystem kann mit 12/24 V betrieben werden und mit entsprechenden Förderpumpen bis maximal 30 A kombiniert werden. Mehr Informationen und Zubehör auf S. 16	510708
RSF 230	Das Tankdatenmanagementsystem kann mit 230 V Gleichstrom betrieben werden und mit entsprechenden Förderpumpen bis maximal 30 A kombiniert werden. Mehr Informationen und Zubehör auf S. 16	510709

ZAPFSCHLÄUCHE

Typ / Inhalt	Beschreibung	Länge [m]	NW19		NW25	
			Art.-Nr.	Art.-Nr.	Art.-Nr.	Art.-Nr.
Zapfschlauch	Einbindung 1" IG / 1" AG	4	39731		97143	
		6	39732		97144	
		8	45232		97145	
		10	45375		97146	
Schlauchgarnitur	Elektrisch leitfähige Schlauchgarnitur für Diesel, Benzin und Harnstoff mit Einbindung 1" IG (der erste Meter beinhaltet die Verschraubungen); Schlauchlänge nach Kundenwunsch		31829		83679	
		Jeder weitere Meter	31829-1		83679-1	

AUTOMATIK-ZAPFVENTILE



Typ	Durchflussmenge [l/min]	Besonderheiten	Auslauf	Art.-Nr.
ZVA 19	1 60	Mit Axial-Drehgelenk	NW19	44535
ZVA 19 Slimline	2 75	Mit Axial-Drehgelenk	NW19	34435
ZVA 25	120	Mit Axial-Drehgelenk	NW25	39642
ZVA 25 Slimline	140	Mit Axial-Drehgelenk	NW25	37347
ZVA 32 Slimline	200	Mit Axial-Drehgelenk	NW32	45244



GLEICHSTROMVERBINDUNGEN (NUR IN VERBINDUNG MIT DIESELPUMPEN)



Typ	Beschreibung	Art.-Nr.
GSV I Steckverbindung 4	2 Stück Hochstromstecker (Stecker = Buchse) zur Montage an dem Anschlusskabel der Pumpe und am Fahrzeug; belastbar bis 50 A/24 V, Montage bauseits oder auf Anfrage	300188
2P-Steckdose 5	2-polige Kupplungsdose aus bruchsicherem Metall nach DIN 14690, Spannung von 6 – 42 V, max. 30 A, PG-Verschraubung für Kabeldurchmesser 6 – 10 mm, mit Schraubkappe	48785
2P-Stecker 6	2-poliger Stecker aus bruchsicherem Metall nach DIN 14690, Spannung von 6 – 42 V, max. 30 A, PG-Verschraubung für Kabeldurchmesser 6 – 10 mm	48784
NATO 7	2-poliger NATO Spezialstecker nach VDA 72593A, Spannung 12 – 24 V, Nennleistung 300 A, kurzzeitig 1.000 A, Metallgehäuse mit Hartgummi-Kabelschutz, Abzweigdose und Verkabelung mit 5 m Kabel H07RN-F 2x6 mm ² mit 10 m Kabel H07RN-F 2x6 mm ²	506015 509213
Starthilfeleitung	Adapter NATO Spezialstecker auf Batterieklemmen, mit 1,5 m Kabel H07RN-F 2x35 mm ²	44339

FILTER



Typ	Beschreibung	Art.-Nr.
Kraftstofffilter 8	Filtereinheit (30 µm, Durchfluss max. 65 l/min) zum Schutz vor Verunreinigungen und Wasser, die druckseitig an einer Pumpe montiert ist. Die Filterpatrone reduziert den Durchfluss mit zunehmender Sättigung.	73165
Ersatzpatrone	Ersatzfilterpatrone für den Kraftstofffilter	39759





BENZIN
TANKANLAGEN

BENZINTANKANLAGEN

QUADRO-DV 330

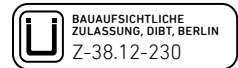
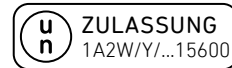

[BENZIN]



Rechtssicher Transportieren und Lagern

- › Zeitlich unbefristet zugelassen als Verpackung für den Transport auf der Straße (ADR), mit der Eisenbahn (RID), auf Binnenschiffen (ADN) und auf See (IMDG Code) sowie in der Luft (LuftVZO)
- › Bundesweit gültige allgemeine bauaufsichtliche Zulassung als Lagerbehälter
- › Doppelwandig im Sinne der AwsV mit permanenter, energieunabhängiger Vakuum-Lecküberwachung beider Wände
- › Zugelassen zur Aufstellung im Freien und in Gebäuden
- › Verwendung in Wasserschutz- und Erdbebengebieten

Einfache Handhabung, kosten- und zeitsparend

- › Keine wiederkehrenden Inspektionen und Prüfungen
- › Transport unter vereinfachten Bedingungen ohne Gefahrgutfahrerschein und ohne Fahrzeugkennzeichnung
- › Lagerung ohne zusätzliche Auffangwanne

Platzsparend

- › Tankanlage auch im gefüllten Zustand 3-fach stapelbar
- › EURO-Palettenmaß

Langlebig und nachhaltig

- › Komplett aus Stahl gefertigt
- › Jahrzehntelanger Korrosionsschutz durch hochwertige Feuerverzinkung (innen und außen)
- › Auf Wunsch in der Ausführung innen roh, außen lackiert lieferbar (alle RAL-Farbtöne möglich)
- › Konstruktiver Schutz der Ecken durch Winkelkanten und Überhänge
- › Spiralflexummantelung und Winkeldrehgelenk am Schlauchanschluss verhindern das Abknicken des Schlauches

Sicherer Transport

- › Lüftungsleitung mit Absperrkugelhahn
- › Saugleitung mit Absperrkugelhahn
- › Geschlossene Fußkonstruktion für den sicheren Gabelstaplertransport
- › 4 Kranösen für das sichere Kranen gemäß DGUV Information 209-013

Komfortable und sichere Bedienung

- › Deflagrationsrohrsicherung in der Lüftungsleitung und Flammensperre im Füllstutzen verhindern das Hineinschlagen einer Flamme
- › Abschließbarer, federunterstützter Deckel
- › Zwei Gasdruckfedern und drei Griffe für die vereinfachte Deckelbedienung von drei Seiten
- › Kontinuierliche, mechanische und gut ablesbare Füllstandsanzeige
- › Zapfventilhalter mit Rücklaufmöglichkeit zur sicheren und sauberen Rückführung von Tropfmengen in den Auffangbehälter
- › Seitliche Durchführung für Schlauchleitungen bzw. Stromkabel bei geschlossenem Behälter
- › Einfach und sicher verzurrbar
- › Der Stauraum ist auch bei verzurrtm Behälter zugänglich

Hoher Diebstahlschutz

- › Staukasten mit 3-Punkt-Verriegelung und innenliegendem Sicherheitsschließzylinder
- › Auf Wunsch auch mit speziellem 5-Punkt-Schließsystem für noch mehr Sicherheit und Diebstahlschutz.
- › Abschließbarer Füllstutzen
- › Eingriffschutz an der seitlichen Durchführung



QUADRO-DV 330 für Benzin sind zu Ihrer Sicherheit standardmäßig mit flammendurchschlagsicheren Armaturen **1** ausgerüstet. Hierdurch wird verhindert, dass Flammen, die eine Explosion auslösen könnten, in den Behältern hineinschlagen (BetrSichV, TRGS und TRBS).

Technische Daten

Typ / Inhalt	Abmessung [mm]			Gewicht [kg]	Zulassung
	L	B	H		
QUADRO-DV 330	1200	800	807	227	D/BAM 15600/1A2W Z-38.12-230



Tankanlagen für Benzin mit größeren Volumen oder anderweitigen Ausstattungswünschen sind auf Anfrage erhältlich.

Lieferbare Ausführungen

KOMPLETTPAKETE

Typ	Beschreibung	Förderleistung [l/min l/Hub]		Art.-Nr.
		Nominal ¹	Effektiv ²	
QUADRO-DV 330-TPex	Komplettpaket ausgestattet mit Handpumpe, 4 m elektrisch leitfähiger Schlauchgarnitur mit Winkeldrehgelenk, Automatik-Zapfventil (NW 16) und flammendurchschlagsichere Armaturen	0,35	0,35	503706
QUADRO-DV 330-12ex	Komplettpaket ausgestattet mit explosionsgeschützter Pumpe 12 V, 10 m Anschlusskabel und Batterieklemmen (zur Verwendung außerhalb des Ex-Bereichs), 4 m elektrisch leitfähiger Schlauchgarnitur mit Winkeldrehgelenk, Automatik-Zapfventil (NW 16) und flammendurchschlagsichere Armaturen	50	40	503707
QUADRO-DV 330-230ex	Komplettpaket ausgestattet mit explosionsgeschützter 2 Pumpe 230 V, 10 m Anschlusskabel und Schuko-Stecker (zur Verwendung außerhalb des Ex-Bereichs), 4 m elektrisch leitfähiger Schlauchgarnitur mit Winkeldrehgelenk, Automatik-Zapfventil (NW 16) und flammendurchschlagsichere Armaturen	50	45	503708

3 Kraftstofffilter und Zählwerk sind nicht im Lieferumfang enthalten

¹ Angegebene Nennleistung des Herstellers bei freiem Auslauf

² Im Test ermittelte Leistung bei 1 m Ansaughöhe und ausgerüstet mit 4 m Zapfschlauch und Automatik-Zapfventil



Die Pumpen der Komplettpakete sind für Benzin geeignet und verfügen über einen entsprechenden Explosionsschutz. Die standardmäßig installierten Stecker und Batterieklemmen dürfen nur außerhalb von Ex-Bereichen eingesetzt werden. Die Ex-Zonen müssen durch den Betreiber im Rahmen der Erstellung der Gefährdungsbeurteilung und des Explosionsschutzdokumentes festgelegt werden. Können im Bereich des Stromversorgungspunktes Ex-Bereiche auftreten, so müssen explosionsgeschützte Stecker und Steckdosen verwendet werden, die für die jeweilige Ex-Zone zulässig sind.

Zubehör



Typ	Beschreibung	Art.-Nr.
Stromanschluss (DC) EX	Gleichstromstecker zur Verwendung innerhalb der Ex-Zone 1 und 2	1 99400
	Gleichstromkupplung zur Verwendung innerhalb der Ex-Zone 1 und 2	2 99401
Stromanschluss (AC) EX	Wechselstromstecker zur Verwendung innerhalb der Ex-Zone 1 und 2	3 99397
	Wechselstromkupplung zur Verwendung innerhalb der Ex-Zone 1 und 2	4 99398

ZÄHLWERKE



Typ / Inhalt	Beschreibung	Durchflussmenge [l/min]		Art.-Nr.
		Min.	Max.	
PZ300-ex	5 Mechanisches, nicht eichfähiges, ex-geschütztes Rollenzählwerk zur Montage an einer Pumpe	20	120	97149
EZ24-ex	6 Digitales, nicht eichfähiges, ex-geschütztes Turbinenzählwerk zur Montage an einem Zapfventil	7	120	46026

 Tankanlagen für Benzin mit Tandem-Pumpen auf Anfrage erhältlich.

ZAPFSCHLÄUCHE & SCHLAUCHTROMMEL

Typ	Beschreibung	NW19
		Art.-Nr.
Schlauchtrommel	Schlauchtrommel, ex-geschützt, mit 10 m elektrisch leitfähigem Schlauch NW 19, Federrückzug und Auslauffenster; inkl. Befestigungsmaterial und Verbindungsschlauch zur Pumpe	512449
Konsole für Schlauchtrommel Benzin	Feuerverzinkte Stahlkonsole zur sicheren Montage einer Schlauchtrommel auf einer Benzintankanlage QUADRO-DV	300728

FILTER

Typ	Beschreibung	Art.-Nr.
Kraftstofffilter	7 Filtereinheit (30 µm, Durchfluss max. 65 l/min) zum Schutz vor Verunreinigungen und Wasser, die druckseitig an einer Pumpe montiert ist. Die Filterpatrone reduziert den Durchfluss mit zunehmender Sättigung	73165
Ersatzpatrone	Ersatzfilterpatrone für den Kraftstofffilter	39759
Erdungspaket	Erdungszangen zur kontrollierten Erdung und ableiten statischer Aufladung von Behältern, für die Anwendung in explosionsgefährdeten Bereichen, inkl. 2,50 m Erdungskabel, betriebsbereit montiert am Behälter	500260

BENZINTANKANLAGEN

CONTY-B 330

[BENZIN]



Rechtssicher Transportieren

- › Zeitlich unbefristet zugelassen als Verpackung für den Transport auf der Straße (ADR), mit der Eisenbahn (RID), auf Binnenschiffen (ADN) und auf See (IMDG Code) sowie in der Luft (LuftVZO)

Einfache Handhabung, kosten- und zeitsparend

- › Keine wiederkehrenden Inspektionen und Prüfungen
- › Transport unter vereinfachten Bedingungen ohne Gefahrgutfahrerschein und ohne Fahrzeugkennzeichnung
- › Geringes Eigengewicht aufgrund der Einwandigkeit

Platzsparend

- › Tankanlage auch im gefüllten Zustand 2-fach stapelbar

Langlebig und nachhaltig

- › Komplett aus Stahl gefertigt
- › Jahrzehntelanger Korrosionsschutz durch hochwertige Feuerverzinkung (innen und außen)
- › Auf Wunsch in der Ausführung innen roh, außen lackiert oder aus Edelstahl lieferbar (alle RAL-Farbtöne möglich)
- › Konstruktiver Schutz der Ecken durch Winkelkanten und Überhänge
- › Spiralflexummantelung und Winkeldrehgelenk am Schlauchanschluss verhindern das Abknicken des Schlauches

Sicherer Transport

- › Lüftungsleitung mit Absperrkugelhahn
- › Saugleitung mit Absperrkugelhahn
- › Geschlossene Fußkonstruktion für den sicheren Gabelstaplertransport
- › 4 Kranösen für das sichere Kranen gemäß DGUV Information 209-013

Komfortable und sichere Bedienung

- › Deflagrationsrohrsicherung in der Lüftungsleitung und Flammensperre im Füllstutzen verhindern das Hineinschlagen einer Flamme
- › Abschließbarer, federunterstützter Deckel
- › Kontinuierliche, mechanische und gut ablesbare Füllstandsanzeige
- › Zapfventilhalter mit Rücklaufmöglichkeit zur sicheren und sauberen Rückführung von Tropfmengen in den Auffangbehälter
- › Einfach und sicher verzurrbar
- › Der Stauraum ist auch bei verzurrtm Behälter zugänglich

Hoher Diebstahlschutz

- › Armaturen und Pumpe sicher und geschützt montiert in einem Stauraum mit abschließbarem Deckel
- › Abschließbarer Füllstutzen
- › Eingriffschutz an der seitlichen Durchführung



CONTY-B 330 für Benzin sind zu Ihrer Sicherheit standardmäßig mit flammendurchschlagsicheren Armaturen ausgerüstet. Hierdurch wird verhindert, dass Flammen, die eine Explosion auslösen könnten, in den Behältern hineinschlagen (BetrSichV und TRBS).

Technische Daten

Typ / Inhalt	Abmessung [mm]			Gewicht [kg]	Zulassung
	L	B	H		
CONTY-B 330	800	800	950	110	D/BAM14374/1A2W

Lieferbare Ausführungen

KOMPLETTPAKETE

Typ	Pumpe	Förderleistung [l/min]		Art.-Nr.
		Nominal ¹	Effektiv ²	
CONTY-B 330-TPex	Komplettpaket ausgestattet mit Handpumpe, 4 m elektrisch leitfähiger Schlauchgarnitur mit Winkeldrehgelenk, Automatik-Zapfventil (NW 16) und flammendurchschlagsichere Armaturen	0,35 l/Hub	0,35 l/Hub	99073
CONTY-B 330-12ex	Komplettpaket ausgestattet mit explosionsgeschützter Pumpe 12 V, 10 m Anschlusskabel und Batterieklemmen (zur Verwendung außerhalb des Ex-Bereichs), 4 m elektrisch leitfähiger Schlauchgarnitur mit Winkeldrehgelenk, Automatik-Zapfventil (NW 16) und flammendurchschlagsichere Armaturen	50	40	99255
CONTY-B 330-230ex	Komplettpaket ausgestattet mit explosionsgeschützter Pumpe 230 V, 10 m Anschlusskabel und Schuko-Stecker (zur Verwendung außerhalb des Ex-Bereichs), 4 m elektrisch leitfähiger Schlauchgarnitur mit Winkeldrehgelenk, Automatik-Zapfventil (NW 16) und flammendurchschlagsichere Armaturen	50	45	99256



Die Pumpen der Komplettpakete sind für Benzin geeignet und verfügen über einen entsprechenden Explosionsschutz. Die standardmäßig installierten Stecker und Batterieklemmen dürfen nur außerhalb von Ex-Bereichen eingesetzt werden. Die Ex-Zonen müssen durch den Betreiber im Rahmen der Erstellung der Gefährdungsbeurteilung und des Explosionsschutzdokumentes festgelegt werden. Können im Bereich des Stromversorgungspunktes Ex-Bereiche auftreten, so müssen explosionsgeschützte Stecker und Steckdosen verwendet werden, die für die jeweilige Ex-Zone zulässig sind.

Zubehör

STROMANSCHLUSS

Typ	Beschreibung	Art.-Nr.
Stromanschluss (DC) EX	Gleichstromstecker zur Verwendung innerhalb der Ex-Zone 1 und 2	99400
	Gleichstromkupplung zur Verwendung innerhalb der Ex-Zone 1 und 2	99401
Stromanschluss (AC) EX	Wechselstromstecker zur Verwendung innerhalb der Ex-Zone 1 und 2	99397
	Wechselstromkupplung zur Verwendung innerhalb der Ex-Zone 1 und 2	99398

ZÄHLWERKE

Typ / Inhalt	Beschreibung	Durchflussmenge [l/min]		Art.-Nr.
		Min.	Max.	
PZ300-ex	Mechanisches, nicht eichfähiges, ex-geschütztes Rollenzählwerk zur Montage an einer Pumpe	20	120	97149
EZ24-ex	Digitales, nicht eichfähiges, ex-geschütztes Turbinenzählwerk zur Montage an einem Zapfventil	7	120	46026

1 Angegebene Nennleistung des Herstellers bei freiem Auslauf

2 Im Test ermittelte Leistung bei 1 m Ansaughöhe und ausgerüstet mit 4 m Zapfschlauch und Automatik-Zapfventil





AUS AdBlue® -
TANKANLAGEN

ADBLUE®-TANKANLAGEN CONTY-BLUE



[ADBLUE®]



Einfache Handhabung, kosten- und zeitsparend

- › Geringes Eigengewicht aufgrund der Einwandigkeit
- › Maßlich abgestimmt für den Transport auf Pick-ups

Platzsparend

- › AdBlue®-Tankanlage auch im befüllten Zustand 2-fach stapelbar

Langlebig und nachhaltig

- › Komplett aus Edelstahl gefertigt
- › Innen und außen gebeizter Edelstahl (Deckel: lack. Stahl, Saphirblau RAL 5003)

Sicherer Transport

- › Lüftungsleitung
- › Saugleitung
- › Geschlossene Fußkonstruktion für den sicheren Gabelstaplertransport
- › Einfach und sicher verzurrbar
- › 4 Kranösen für das sichere Kranen gemäß DGUV Information 209-013

Komfortable und sichere Bedienung

- › Einfach und sicher verzurrbar
- › Der Stauraum ist auch bei verzurrtm Behälter zugänglich
- › Kontinuierliche, mechanische und gut leserliche Füllstandsanzeige
- › Zapfventilhalter zur sicheren Aufnahme des Zapfventils

Hoher Diebstahlschutz

- › Armaturen und Pumpe sicher und geschützt montiert in einem Stauraum mit abschließbarem Deckel



Harnstofflösung (AUS 32) ist weder Gefahrgut noch Gefahrstoff, aber eine wassergefährdende Flüssigkeit der Wassergefährdungsklasse 1 (WGK1).

Harnstoffbehälter zur Beförderung von Harnstofflösungen (AUS 32) unterliegen nicht den Vorschriften des ADR.



Technische Daten

Typ / Inhalt	Abmessung [mm]			Gewicht [kg]
	L	B	H	
CONTY-BLUE 200	1080	800	530	80
CONTY-BLUE 440	1080	800	840	110

Lieferbare Ausführungen

KOMPLETTPAKETE

Typ / Inhalt	Pumpe	Förderleistung [l/min]		Art.-Nr.
		Nominal ¹	Effektiv ²	
CONTY-BLUE 200-12/24	Komplettpaket ausgestattet mit Pumpe 24 V ³ , 6 m Anschlusskabel und Batterieklemmen, 4 m Schlauchgarnitur mit manuellem Zapfventil	35	30	506305
CONTY-BLUE 200-230	Komplettpaket ausgestattet mit Pumpe 230 V, 2 m Anschlusskabel und Schuko-Stecker, 4 m Schlauchgarnitur mit manuellem Zapfventil	32	29	506304
CONTY-BLUE 440-12/24	Komplettpaket ausgestattet mit Pumpe 24 V ³ , 6 m Anschlusskabel und Batterieklemmen, 4 m Schlauchgarnitur mit manuellem Zapfventil	35	30	506303
CONTY-BLUE 440-230	Komplettpaket ausgestattet mit Pumpe 230 V, 2 m Anschlusskabel und Schuko-Stecker, 4 m Schlauchgarnitur mit manuellem Zapfventil	32	29	506256

Zubehör

Typ	Beschreibung	Art.-Nr.
EZ24blue	Digitales, nicht eichfähiges Turbinenzählwerk zur Montage an einem Zapfventil	98137
Automatik-Zapfventil AdBlue® Premium	Gehäuse und Auslaufrohr NW 16 komplett aus Edelstahl mit automatischer Abschaltung des Tankvorgangs bei vollem Tank. Anschluss 3/4" IG mit Drehgelenk und Anschlussstülpe für Schlauch DN 19. Durchflussmenge bis zu 40 l/min	43968
Automatik-Zapfventil AdBlue® Basic	Gehäuse aus Kunststoff und Auslaufrohr NW 16 aus Edelstahl mit automatischer Abschaltung des Tankvorgangs bei vollem Tank. Mit Drehgelenk und Anschlussstülpe für Schlauch DN 19.	509707

1 Abb. ähnlich

1 Angegebene Nennleistung des Herstellers bei freiem Auslauf

2 Im Test ermittelte Leistung bei 1 m Ansaughöhe und ausgerüstet mit 4 m Zapfschlauch und Automatik-Zapfventil

3 Die Motorpumpe 24 V kann auch mit 12 V betrieben werden.

ADBLUE®-TANKANLAGEN SIMPLY-BLUE



[ADBLUE®]



Einfache Handhabung, kosten- und zeitsparend

- › Geringes Eigengewicht
- › Maßlich abgestimmt für den Transport auf Pick-ups

Platzsparend

- › AdBlue®-Tankanlage auch im gefüllten Zustand 2-fach stapelbar

Langlebig und nachhaltig

- › Auf Wunsch mit feuerverzinkter Stahlrahmenkonstruktion
- › Konstruktiver Schutz der Ecken durch Winkelkanten und Überhänge

Sicherer Transport

- › Lüftungsleitung
- › Saugleitung
- › Ausschnitte für Gabelstaplertransport
- › 4 Schäkel für das sichere Kranen gemäß DGUV Information 209-013

Komfortable und sichere Bedienung

- › Abschließbarer Deckel aus feuerverzinktem Stahl mit 2 Gasdruckdämpfern (optional)
- › Kontinuierliche, mechanische und gut ablesbare Füllstandsanzeige
- › Zapfventilhalter

Einfach und sicher verzurrbar

- › Der Stauraum ist auch bei verzurrttem Behälter zugänglich
- › Schlauchrinne zur sauberen Aufwicklung des Schlauchs

Hoher Diebstahlschutz

- › Armaturen und Pumpe sicher und geschützt montiert in einem Stauraum mit abschließbarem Deckel



Technische Daten

Typ / Inhalt	Abmessung [mm]			Gewicht [kg]
	L	B	H	
SIMPLY-BLUE 400	1070	790	740	31

Lieferbare Ausführungen

KOMPLETTPAKETE

Typ / Inhalt	Pumpe	Förderleistung [l/min]		Art.-Nr.
		Nominal ¹	Effektiv ²	
SIMPLY-BLUE 400-12/24 NEU	Komplettpaket ausgestattet mit Pumpe 24 V ³ , 6 m Anschlusskabel und Batterieklemmen, 4 m Schlauchgarnitur mit manuellem Zapfventil, inkl. Schäkel	35/70	30/50	516179
SIMPLY-BLUE 400-230 NEU	Komplettpaket ausgestattet mit Pumpe 230 V, 2 m Anschlusskabel und Schuko-Stecker, 4 m Schlauchgarnitur mit manuellem Zapfventil, inkl. Schäkel	56	52	516180

Zubehör

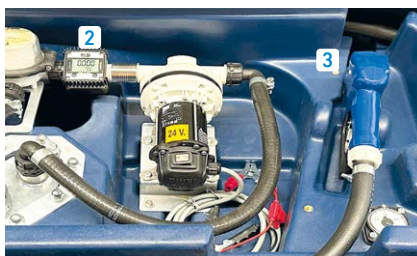

Typ	Beschreibung	Art.-Nr.
EZ24blue	2 Digitales Turbinenzählwerk, nicht eichfähig, für AdBlue®; Durchflussmenge: Min. 6 l/min, Max: 100 l/min	98137
Automatik-Zapfventil AdBlue® Basic	3 Gehäuse aus Kunststoff und Auslaufrohr NW 16 aus Edelstahl mit automatischer Abschaltung des Tankvorgangs bei vollem Tank. Mit Drehgelenk und Anschlussstülpe für Schlauch DN 19	509707
Klappdeckel	4 Abschließbarer Deckel aus feuerverzinktem Stahl mit 2 Gasdruckdämpfer, inkl. Montageteile	516360
Stapelecke mit Kranöse	5 4 Stück Stapelecken aus feuerverzinktem Stahl	506851
Stapelecke/Schutzecke mit Kranöse	4 Stück Stapelecken mit aufrechten Schutzecken aus feuerverzinktem Stahl. Nur in Verbindung mit Fußkonstruktion (Art.-Nr. 506853)	516346
Fußkonstruktion	6 Fußpalette aus feuerverzinktem Stahl	506853

1 Angegebene Nennleistung des Herstellers bei freiem Auslauf

2 Im Test ermittelte Leistung bei 1 m Ansaughöhe und ausgerüstet mit 4 m Zapfschlauch und Automatik-Zapfventil

3 Die Motorpumpe 24 V kann auch mit 12 V betrieben werden.

ADBLUE®-TANKANLAGEN QUADRO-PLUS-BLUE

[ADBLUE®]

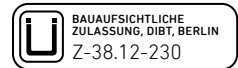
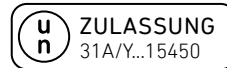

Rechtssicher Transportieren und Lagern

- › Zeitlich unbefristete UN-Zulassung als IBC für den Transport auf der Straße (ADR), mit der Eisenbahn (RID) sowie auf Binnenschiffen (ADN) und auf See (IMDG-Code)
- › Bundesweit gültige allgemeine bauaufsichtliche Zulassung als Lagerbehälter
- › Doppelwandig im Sinne der AwSV mit permanenter und energieunabhängiger Vakuum-Lecküberwachung beider Wände
- › Zugelassen zur Aufstellung im Freien und in Gebäuden
- › Verwendung in Wasserschutz- und Erdbebengebieten

Einfache Handhabung, kosten- und zeitsparend

- › Transport unter vereinfachten Bedingungen ohne Gefahrgutfahrerschein und ohne Fahrzeugkennzeichnung
- › Lagerung ohne zusätzliche Auffangwanne

Platzsparend

- › Tankanlage auch im gefüllten Zustand 3-fach stapelbar
- › Palettenmaß¹

Langlebig und nachhaltig

- › Komplett aus Stahl gefertigt mit zusätzlich einrotierter Kunststoffinnenhülle
- › Jahrzehntelanger Korrosionsschutz durch hochwertige Feuerverzinkung (innen und außen)
- › Konstruktiver Schutz der Ecken durch Winkelkanten und Überhänge
- › Spiralflexummantelung und Winkeldrehgelenk am Schlauchanschluss verhindern das Abknicken des Schlauches

Sicherer Transport

- › Lüftungsleitung mit Absperrkugelhahn
- › Saugleitung mit Absperrkugelhahn
- › Geschlossene Fußkonstruktion für den sicheren Gabelstaplertransport
- › 4 Kranösen für das sichere Kranen gemäß DGUV Information 209-013

Komfortable und sichere Bedienung

- › Abschließbarer, federunterstützter Deckel
- › Zwei Gasdruckfedern und drei Griffe für die vereinfachte Deckelbedienung von drei Seiten
- › Kontinuierliche, mechanische und gut ablesbare Füllstandsanzeige
- › Zapfventilhalter mit Tropfschale zur sicheren und sauberen Auffangen von Tropfmengen
- › Seitliche Durchführung für Schlauchleitungen bzw. Stromanschlusskabel bei geschlossenem Behälter
- › Einfach und sicher verzurrbar
- › Der Stauraum ist auch bei verzurrtem Behälter zugänglich

Hoher Diebstahlschutz

- › Staukasten mit stabiler 3-Punkt-Sicherheitsverriegelung mit innenliegendem Schließzylinder
- › Kundenseitig bereits genutzte Schließzylindersysteme auf Wunsch installierbar
- › 5-Punkt-Sicherheitsverriegelung mit aufbohrsicherem Schließzylinder und speziell gesichertem Deckel optional erhältlich
- › Abschließbarer Füllstutzen
- › Eingriffschutz an der seitlichen Durchführung

¹ 1200 x 800 oder 1200 x 1000

¹ Abbildung ähnlich

Technische Daten

Typ / Inhalt	Abmessung [mm]			Gewicht [kg]	Zulassung
	L	B	H		
QUADRO-PLUS-BLUE 330	1200	800	807	219	D/BAM/15450/31A // Z-38.12-230
QUADRO-PLUS-BLUE 450	1200	800	942	238	D/BAM/15450/31A // Z-38.12-230
QUADRO-PLUS-BLUE 770	1200	800	1322	289	D/BAM/15450/31A // Z-38.12-230
QUADRO-PLUS-BLUE 1000	1200	1000	1322	328	D/BAM/15450/31A // Z-38.12-230

Lieferbare Ausführungen

KOMPLETTPAKETE

Typ / Inhalt	Pumpe	Förderleistung [l/min]		Art.-Nr.
		Nominal ¹	Effektiv ²	
QUADRO-PLUS-BLUE 330 12/24	Komplettpaket ausgestattet mit Pumpe 24 V ³ , 2 m Anschlusskabel und Batterieklemmen, 4 m Schlauchgarnitur mit manuellem Zapfventil, inkl. Schäkel	35/70	30/50	516091
QUADRO-PLUS-BLUE 330 230	Komplettpaket ausgestattet mit Pumpe 230 V, 2 m Anschlusskabel und Schuko-Stecker, 4 m Schlauchgarnitur mit manuellem Zapfventil, inkl. Schäkel	56	52	516094
QUADRO-PLUS-BLUE 450 12/24	s. Beschreibung QUADRO-PLUS-BLUE 330 12/24	35/70	30/50	511084
QUADRO-PLUS-BLUE 450 230	s. Beschreibung QUADRO-PLUS-BLUE 330 230	56	52	511012
QUADRO-PLUS-BLUE 770 12/24	s. Beschreibung QUADRO-PLUS-BLUE 330 12/24	35/70	30/50	516098
QUADRO-PLUS-BLUE 770 230	s. Beschreibung QUADRO-PLUS-BLUE 330 230	56	52	516096
QUADRO-PLUS-BLUE 1000 12/24	s. Beschreibung QUADRO-PLUS-BLUE 330 12/24	35/70	30/50	511140
QUADRO-PLUS-BLUE 1000 230	s. Beschreibung QUADRO-PLUS-BLUE 330 230	56	52	511136

Zubehör

Typ	Beschreibung	Art.-Nr.
Automatik-Zapfventil AdBlue® Premium	Gehäuse und Auslaufrohr NW 16 komplett aus Edelstahl mit automatischer Abschaltung des Tankvorgangs bei vollem Tank. Anschluss ¾" IG mit Drehgelenk und Anschlussstülle für Schlauch DN 19. Durchflussmenge bis zu 40 l/min	43968
Automatik-Zapfventil AdBlue® Basic	Gehäuse aus Kunststoff und Auslaufrohr NW 16 aus Edelstahl mit automatischer Abschaltung des Tankvorgangs bei vollem Tank. Mit Drehgelenk und Anschlussstülle für Schlauch DN 19	509707
EZ24blue	Digitales Turbinenzählwerk, nicht eichfähig, für AdBlue®; Durchflussmenge: Min. 6 l/min, Max: 100 l/min	98137
Filter AdBlue®	Spezieller, dreistufiger Filter mit einem hohen Wirkungsgrad zur Verhinderung von Kontamination bei der Abgabe von AdBlue®. Die Filterkartusche ist austauschbar	505208
Ersatzpatrone AdBlue®	Dreistufiger Filter als Ersatzpatrone für Filter AdBlue®	48467
Heizkörper Q-PLUS-BLUE	Einschraubheizkörper mit feststehendem Rohrheizelement aus Edelstahl; Steuerkopf aus lackiertem Aluminium mit automatischem Temperaturregler (voreingestellt auf 5 Grad); Anschlusskabel 0,5 m lang; Spannung 230 V / 50 Hz, Leistung 500 W	
	Für QUADRO-PLUS-BLUE 330	516176
	Für QUADRO-PLUS-BLUE 450	516177
	Für QUADRO-PLUS-BLUE 770/1000	516037
Sicherheitspaket	5-Punkt-Sicherheitsverriegelung mit aufbohrsicherem Schließzylinder durch gehärtete Stahlstifte und Aufhebelschutz durch verstärkt gesicherten Deckel	
	Für QUADRO-DV/-D 330 -770	505170
	Für QUADRO-DV/-D 1000	505173





TANKANLAGEN

ÖLTANKANLAGEN QUADRO-OEL

[ÖLE]

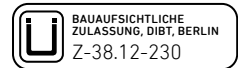
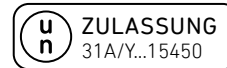

Rechtssicher Transportieren und Lagern

- › Zeitlich unbefristet zugelassen als IBC für den Transport auf der Straße (ADR), mit der Eisenbahn (RID), auf Binnenschiffen (ADN) und auf See (IMDG Code)
- › Bundesweit gültige allgemeine bauaufsichtliche Zulassung als Lagerbehälter
- › Doppelwandig im Sinne der AWSV mit permanenter, energieunabhängiger Vakuum-Lecküberwachung beider Wände
- › Zugelassen zur Aufstellung im Freien und in Gebäuden
- › Verwendung in Wasserschutz- und Erdbebengebieten

Einfache Handhabung, kosten- und zeitsparend

- › Transport unter vereinfachten Bedingungen ohne Gefahrgutfahrerschein und ohne Fahrzeugkennzeichnung möglich
- › Lagerung ohne zusätzliche Auffangwanne

Platzsparend

- › Tankanlage auch im gefüllten Zustand 3-fach stapelbar

Langlebig und nachhaltig

- › Komplett aus Stahl gefertigt
- › Innen roh und außen lackiert (RAL 7035, lichtgrau)
- › Auf Wunsch sind die Behälter auch in der Ausführung innen und außen feuerverzinkt oder Edelstahl lieferbar
- › Konstruktiver Schutz der Ecken durch Winkelkanten und Überhänge
- › Spiralflexummantelung und Winkeldrehgelenk am Schlauchanschluss verhindern das Abknicken des Schlauches

Sicherer Transport

- › Lüftungsleitung mit Absperrkugelhahn
- › Saugleitung mit Absperrkugelhahn
- › Geschlossene Fußkonstruktion für den sicheren Gabelstaplertransport
- › 4 Kranösen für das sichere Kranen gemäß DGUV Information 209-013

Komfortable und sichere Bedienung

- › Abschließbarer, federunterstützter Deckel
- › Zwei Gasdruckfedern und drei Griffe für die vereinfachte Deckelbedienung von drei Seiten
- › Kontinuierliche, mechanische und gut ablesbare Füllstandsanzeige
- › Zapfventilhalter mit Rücklaufmöglichkeit zur sicheren und sauberen Rückführung von Tropfmengen in den Behälter
- › Seitliche Durchführung für Schlauchleitungen bzw. Stromanschlusskabel bei geschlossenem Behälter
- › Einfach und sicher verzurrbar
- › Der Stauraum ist auch bei verzurrtm Behälter zugänglich

Hoher Diebstahlschutz

- › Staukasten mit 3-Punkt-Verriegelung und innenliegendem Sicherheitsschließzylinder
- › Auf Wunsch auch mit speziellem 5-Punkt-Schließsystem für noch mehr Sicherheit und Diebstahlschutz.
- › Abschließbarer Füllstutzen
- › Eingriffschutz an der seitlichen Durchführung



Weitere Größen und Ausführungen auf Anfrage.



Lieferbare Ausführungen

Typ / Inhalt	Abmessung [mm]			Gewicht [kg]	Zulassung	Lackiert	
	L	B	H			Art.-Nr.	
QUADRO-OEL 330	800	1200	807	219	D/BAM/15450/31A // Z-38.12-230	506298	
QUADRO-OEL 450	800	1200	942	238	D/BAM/15450/31A // Z-38.12-230	506299	
QUADRO-OEL 770	1200	800	1322	289	D/BAM/15450/31A // Z-38.12-230	506301	
QUADRO-OEL 1000	1200	1000	1322	328	D/BAM/15450/31A // Z-38.12-230	506302	



Für die Erstellung eines Angebots benötigen wir ein Produktdatenblatt vom verwendeten Medium, inkl. Viskositätsverlauf bei unterschiedlichen Temperaturen.

Zubehör

PUMPEN

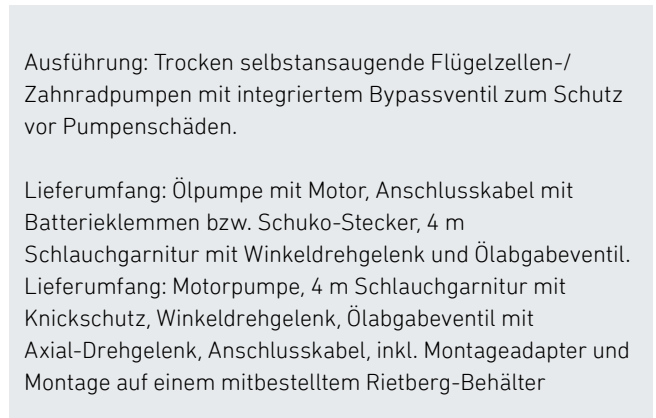
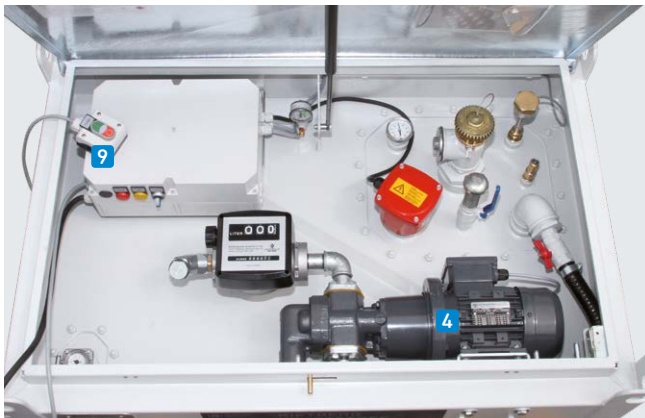
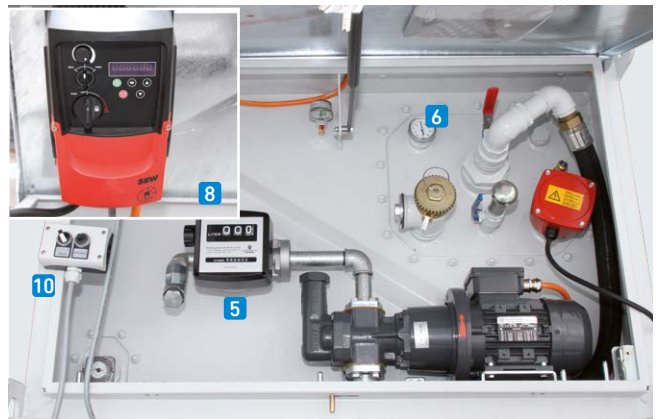

Ausführung: Trocken selbstansaugende Flügelzellen-/Zahnradpumpen mit integriertem Bypassventil zum Schutz vor Pumpenschäden.

Lieferumfang: Ölpumpe mit Motor, Anschlusskabel mit Batterieklemmen bzw. Schuko-Stecker, 4 m Schlauchgarnitur mit Winkeldrehgelenk und Ölabgabeventil.
Lieferumfang: Motorpumpe, 4 m Schlauchgarnitur mit Knickschutz, Winkeldrehgelenk, Ölabgabeventil mit Axial-Drehgelenk, Anschlusskabel, inkl. Montageadapter und Montage auf einem mitbestelltem Rietberg-Behälter

Typ	Förderleistung ¹¹ [l/min]	Max. Viskosität [cSt]	Spannung [V]	Beschreibung	Schlauch	Art.-Nr.
VZ10/12	10	600	DC 12	Zahnradpumpe	NW19	99406
VZ14/230	1 14	2.000	AC 230	Zahnradpumpe	NW19	99407
VZ25/230	2 25	1.200	AC 230	Zahnradpumpe, Förderhöhen bis 4 m	NW19	99408
VZ30/400	3 25	1.200	AC 400	Zahnradpumpe, Offshore-Ausführung	NW19	99409
VZ50/400	4 25	5.000	AC 400	Zahnradpumpe, Offshore-Ausführung	NW25	99410

¹¹ Angegebene Nennleistung des Herstellers bei freiem Auslauf, kann durch eingebaute Baugruppen wie Zapfventil, Zapfschlauch, Zähler usw. gemindert werden.

Typ	Beschreibung	Art.-Nr.	Preis [€]
Heizung QUADRO-OEL	5 Heizung für Öle, automatische Temperaturregelung und Überhitzungsschutz, Spannung 230 V/50 Hz, Oberflächenleistung < 0,4 W/cm ² K Leistung 500 W	99411	a. Anfrage
	Leistung 1000 W	510415	a. Anfrage
	Leistung 2000 W	510416	a. Anfrage
Thermometer	6 Analoges Thermometer mit Zeiger, Anzeige von -20 °C bis +60 °C	99412	
Überfüllsicherung	7 Unterverteilung Schutzart IP 54 mit Messumformer, in einem kleinen Gehäuse im Behälter montiert. Komplett verkabelt	99413	
Frequenzumformer	8 Zur Regelung der Pumpenleistung bis 1,5 kW und 230 V	99414	a. Anfrage
Fernsteuerung	Ein/Aus, kabelgebunden, für Pumpenschaltung	9 99415	a. Anfrage
	Ein/Aus mit Drehzahlsteuerung, kabelgebunden für Pumpenschaltung mit Frequenzumformer bis 1,5 kW und 230 V	10 99416	a. Anfrage
Prallschutz	Kunststoffprotektoren als Modularsystem, montiert um den Behälterkorpus	98374	
Schlauchtrommel QUADRO-OEL	Schlauchtrommel aus Stahl mit 8 m Schlauch, Schutzabdeckung und Auslauffenster und automatischem Federrückzug. Betriebsfertig waagrecht im Behälter montiert	99417	
PZ300	11 Mechanisches, nicht eichfähiges Rollenzählwerk zur Montage an einer Pumpe, Durchflussmenge: Min. 20 l/min, Max. 120 l/min, max. Viskosität 500 cSt.	96359	
Absaugleitung DN19	4 m lange Absaugleitung zum Fördern von Diesel mit der Förderpumpe der mobilen Tankanlage aus einem externen Tank. Inkl. Schnellkupplungen und allen Montageteilen	98814	
Lackierung C4M	Komplette Außenlackierung (Aufbau: Anschleifen, 1 x Haftgrundierung, 1 x Decklack) des Behälters auf verzinkter Oberfläche; RAL-Farbton nach Wahl; Korrosivitätskategorie C4, Schutzdauer M	98787	
Lackierung C5M	Komplette Außenlackierung (Aufbau: Anschleifen, 1 x Haftgrundierung, 2 x Decklack) des Behälters auf verzinkter Oberfläche; RAL-Farbton nach Wahl; Korrosivitätskategorie C5, Schutzdauer M	98785	



Zählwerke mit höheren Viskositäten auf Anfrage erhältlich.





UNIVERSAL
TANKANLAGEN

UNIVERSALTANKANLAGEN QUADRO-PLUS

[E-FUELS, BIO-DIESEL]

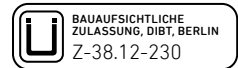
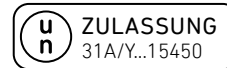

Rechtssicher Transportieren und Lagern

- › Zeitlich unbefristete UN-Zulassung als IBC für den Transport auf der Straße (ADR), mit der Eisenbahn (RID) sowie auf Binnenschiffen (ADN) und auf See (IMDG-Code)
- › Bundesweit gültige allgemeine bauaufsichtliche Zulassung als Lagerbehälter
- › Doppelwandig im Sinne der AwSV mit permanenter und energieunabhängiger Vakuum-Lecküberwachung beider Wände
- › Zugelassen zur Aufstellung im Freien und in Gebäuden
- › Verwendung in Wasserschutz- und Erdbebengebieten

Einfache Handhabung, kosten- und zeitsparend

- › Transport unter vereinfachten Bedingungen ohne Gefahrgutfahrerschein und ohne Fahrzeugkennzeichnung
- › Lagerung ohne zusätzliche Auffangwanne

Platzsparend

- › Tankanlage auch im gefüllten Zustand 3-fach stapelbar
- › Palettenmaß

Langlebig und nachhaltig

- › Komplett aus Stahl gefertigt mit zusätzlich einrotierter Kunststoffinnenhülle
- › Jahrzehntelanger Korrosionsschutz durch hochwertige Feuerverzinkung (innen und außen)
- › Auf Wunsch in der Ausführung innen roh, außen lackiert lieferbar (alle RAL-Farbtöne möglich)
- › Konstruktiver Schutz der Ecken durch Winkelkanten und Überhänge
- › Spiralflexummantelung und Winkeldrehgelenk am Schlauchanschluss verhindern das Abknicken des Schlauches

Sicherer Transport

- › Lüftungsleitung mit Absperrkugelhahn
- › Saugleitung mit Absperrkugelhahn
- › Geschlossene Fußkonstruktion für den sicheren Gabelstaplertransport
- › 4 Kranösen für das sichere Kranen gemäß DGUV Information 209-013

Komfortable und sichere Bedienung

- › Abschließbarer, federunterstützter Deckel
- › Zwei Gasdruckfedern und drei Griffe für die vereinfachte Deckelbedienung von drei Seiten
- › Kontinuierliche, mechanische und gut ablesbare Füllstandsanzeige
- › Zapfventilhalter mit Rücklaufmöglichkeit zur sicheren und sauberen Rückführung von Tropfmengen in den Behälter
- › Seitliche Durchführung für Schlauchleitungen bzw. Stromanschlusskabel bei geschlossenem Behälter
- › Einfach und sicher verzurrbar
- › Der Stauraum ist auch bei verzurrtem Behälter zugänglich

Hoher Diebstahlschutz

- › Staukasten mit stabiler 3-Punkt-Sicherheitsverriegelung mit innenliegendem Schließzylinder
- › Kundenseitig bereits genutzte Schließzylindersysteme auf Wunsch installierbar
- › 5-Punkt-Sicherheitsverriegelung mit aufbohrsicherem Schließzylinder und speziell gesichertem Deckel optional erhältlich
- › Abschließbarer Füllstutzen
- › Eingriffschutz an der seitlichen Durchführung



Lieferbare Ausführungen

STANDARD

Typ / Inhalt	Abmessung [mm]			Gewicht [kg]	Zulassung	Art.-Nr.	Preis [€]
	L	B	H				
QUADRO-PLUS 330 NEU	1200	800	807	219	D/BAM 15600/1A2W Z-38.12-230	510506	a. Anfrage
QUADRO-PLUS 450 NEU	1200	800	942	238	D/BAM 15600/1A2W Z-38.12-230	510505	a. Anfrage
QUADRO-PLUS 770 NEU	1200	800	1322	289	D/BAM/15450/31A Z-38.12-230	510504	a. Anfrage
QUADRO-PLUS 1000 NEU	1200	1000	1322	328	D/BAM/15450/31A Z-38.12-230	510391	a. Anfrage

UNIVERSALTANKANLAGEN QUADRO-GREEN

[ETHANOL, METHANOL, ADBLUE® USW.]

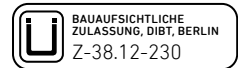
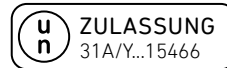

Rechtssicher Transportieren und Lagern

- › Zeitlich unbefristet zugelassen als IBC für den Transport auf der Straße (ADR), mit der Eisenbahn (RID), auf Binnenschiffen (ADN) und auf See (IMDG Code)
- › Bundesweit gültige allgemeine bauaufsichtliche Zulassung als Lagerbehälter
- › Doppelwandig im Sinne der AWSV mit permanenter, energieunabhängiger Vakuum-Lecküberwachung beider Wände
- › Zugelassen zur Aufstellung im Freien und in Gebäuden
- › Verwendung in Wasserschutz- und Erdbebengebieten

Einfache Handhabung, kosten- und zeitsparend

- › Transport unter vereinfachten Bedingungen ohne Gefahrgutfahrerschein und ohne Fahrzeugkennzeichnung möglich
- › Lagerung ohne zusätzliche Auffangwanne

Platzsparend

- › Tankanlage auch im gefüllten Zustand 3-fach stapelbar

Langlebig und nachhaltig

- › Komplett aus Stahl gefertigt
- › Diverse Werkstoffe und Werkstoffkombinationen ermöglichen eine Ihren Anforderungen angepassten Tankanlage
- › Konstruktiver Schutz der Ecken durch Winkelkanten und Überhänge

Sicherer Transport

- › Lüftungsleitung mit Absperrkugelhahn
- › Saugleitung mit Absperrkugelhahn
- › Geschlossene Fußkonstruktion für den sicheren Gabelstaplertransport
- › 4 Kranösen für das sichere Kranen gemäß DGUV Information 209-013

Komfortable und sichere Bedienung

- › Abschließbarer, federunterstützter Deckel
- › Zwei Gasdruckfedern und drei Griffe für die vereinfachte Deckelbedienung von drei Seiten
- › Kontinuierliche, mechanische und gut ablesbare Füllstandsanzeige
- › Zapfventilhalter mit Rücklaufmöglichkeit zur sicheren und sauberen Rückführung von Tropfmengen in die Tankanlage oder Auffangbehälter
- › Seitliche Durchführung für Schlauchleitungen bzw. Stromanschlusskabel bei geschlossenem Behälter
- › Einfach und sicher verzurrbar
- › Der Stauraum ist auch bei verzurrtm Behälter zugänglich

Hoher Diebstahlschutz

- › Staukasten mit 3-Punkt-Verriegelung und innenliegendem Sicherheitsschließzylinder
- › Auf Wunsch auch mit speziellem 5-Punkt-Schließsystem für noch mehr Sicherheit und Diebstahlschutz.
- › Abschließbarer Füllstutzen
- › Eingriffschutz an der seitlichen Durchführung



Technische Daten

Typ / Inhalt	Abmessung [mm]			Gewicht [kg]	Zulassung	Art.-Nr.	Preis [€]
	L	B	H				
QUADRO-GREEN 330	1200	800	807	219	D/BAM/15466/31A Z-38.12-230	506624	a. Anfrage
QUADRO-GREEN 450	1200	800	942	238	D/BAM/15466/31A Z-38.12-230	506623	a. Anfrage
QUADRO-GREEN 770	1200	800	1322	289	D/BAM/15466/31A Z-38.12-230	506622	a. Anfrage
QUADRO-GREEN 1000	1200	1000	1322	328	D/BAM/15466/31A Z-38.12-230	506140	a. Anfrage

Lieferbare Ausführungen

WERKSTOFFAUSFÜHRUNGEN

Bezeichnung	Innenwand	Außenwand
Edelstahl Kombi	Edelstahl 1.4301, Nähte gebürstet	Stahl, lackiert
Edelstahl Kombi+	Edelstahl 1.4571, Nähte gebürstet	Stahl, lackiert
Edelstahl Basic	Edelstahl 1.4301, gebeizt	Edelstahl 1.4301, gebeizt
Edelstahl Basic+	Edelstahl 1.4571, gebeizt	Edelstahl 1.4301, gebeizt
Edelstahl Premium	Edelstahl 1.4571, gebeizt	Edelstahl 1.4571, gebeizt
Sonderlackierung	Zusätzliche Außenlackierung eines Edelstahlbehälters in RAL-Farbtönen nach Kundenwunsch (Korrosionsschutzklasse C3)	



Alle Größen und Ausführungen auf Anfrage erhältlich.

1 Sonderausführung: Tankanlage (Edelstahl Basic) für Harnstofflösung (AUS 32) mit Abgabereinheit
 2 Sonderausführung: Tankanlage (Edelstahl Premium) für Ethanol



WICHTIGE GESETZLICHE BESTIMMUNGEN FÜR MOBILE TANKANLAGEN

Grundsätzlich unterliegt der Transport von Gefahrgut, wie z. B. Benzin oder Diesel komplexen, umfangreichen nationalen und internationalen Bestimmungen und Regelungen.

National:

- GGVSEB** Gefahrgutverordnung Straße, Eisenbahn und Binnenschifffahrt
GGVSee Gefahrgutverordnung See

International:

- ADR** Internationales Übereinkommen für den Transport gefährlicher Güter auf der Straße
RID Internationales Übereinkommen für den Transport gefährlicher Güter auf der Schiene
ADN Internationales Übereinkommen für den Transport gefährlicher Güter auf Binnenwasserstraßen
IMDG-Code Internationales Übereinkommen für den Transport gefährlicher Güter mit Seeschiffen

Für den Transport von Gefahrgut sind grundsätzlich bauartgeprüfte und zugelassene Behälter erforderlich wie z. B. Tankwagen, Tankcontainer und Verpackungen inkl. IBC (Intermediate Bulk Container). Die Seppeler Rietbergwerke fertigen Tankcontainer, IBC und Verpackungen. Tankcontainer sind hinsichtlich ihres Volumens theoretisch nicht begrenzt, IBC dürfen maximal 3.000 l Inhalt haben, und Verpackungen sind auf ein Volumen von max. 450 l limitiert.

Die genannten Bestimmungen gelten wie erwähnt grundsätzlich, jedoch bestehen je nach Zulassung des Behälters bzw. durch Ausnahmeregelungen Unterschiede bei der Nutzung. An dieser Stelle sei angemerkt, dass nur zugelassene Behälter die Voraussetzungen für einen sicheren Transport und eine universelle Verwendung erfüllen.

Nachfolgend wird wegen der einfacheren Lesbarkeit des Textes nur noch der Begriff ADR verwendet, gemeint sind jedoch die Gefahrguttransportbestimmungen insgesamt.

VERPACKUNGEN UND IBC

Zulassung und Bauartprüfung

Ob ein Behälter eine zugelassene Verpackung oder ein zugelassener IBC ist, lässt sich an der Codierung zweifelsfrei erkennen.



Abb. 1-1: Beispiel Typenschild eines IBC-Tanks

Die Codierung eines IBC am Beispiel eines QUADRO-D 1000:

UN 31A / Y / 0120 / D / BAM 15450 / 11800 / 2146

- 1 Gefertigt, geprüft und zugelassen gemäß den UN Verpackungsvorschriften
- 2 IBC aus Stahl für flüssige Stoffe
- 3 Zugelassen für Stoffe der Verpackungsgruppen II und III
- 4 Monat und Jahr der Herstellung
- 5 Staat, in dem die Zulassung erfolgte
- 6 Institution, die die Zulassung erteilt hat, Zulassungsnummer und Hersteller
- 7 Prüflast der Stapeldruckprüfung in kg. Bei nicht stapelbaren IBC ist dort „0“ angegeben
- 8 Höchstzulässige Bruttomasse in kg

Die Codierung einer Verpackung am Beispiel eines Rietberg CONTY-B 450:

UN 1A2W / Y / 150 / 17 / D / BAM 14373

- 1 Gefertigt, geprüft und zugelassen gemäß den UN Verpackungsvorschriften

- 2 Fass aus Stahl mit abnehmbarem Deckel
- 3 Zugelassen für Stoffe der Verpackungsgruppen II und III
- 4 Prüfdruck in kPa
- 5 Herstelljahr
- 6 Staat, in dem die Zulassung erfolgte
- 7 Institution, die die Zulassung erteilt hat, Zulassungsnummer und Hersteller

Kennzeichnung

Verpackungen und IBC sind gemäß ADR Kapitel 5.2 zu kennzeichnen mit:

- > Der UN-Nr. des beförderten Stoffes (z. B. Diesel: UN 1202)
- > Dem Kennzeichen für umweltgefährdende Stoffe (Fisch und Baum, schwarz auf weißem Grund)
- > Gefahrzettel (z. B. Diesel: Nr. 3, Flamme, schwarz oder weiß auf rotem Grund)

Vorgenannte Kennzeichnungen sind bei IBC größer 450 l auf zwei gegenüberliegenden Seiten anzubringen, bei kleineren IBC und Verpackungen nur an einer Seite.

Ergänzend sind die Behälter noch mit Stoff bezogenen Gefahrenhinweisen nach GHS zu versehen.

Zusammen mit dem Behälter liefern wir einen Satz Aufkleber für die Erst-Kennzeichnung.

Zusätzlich findet sich auf IBC, in Form eines Piktogramms, noch die Information, ob der Behälter gestapelt werden darf oder nicht.



Beispielhafte Darstellung der Kennzeichnung eines IBC für Diesel

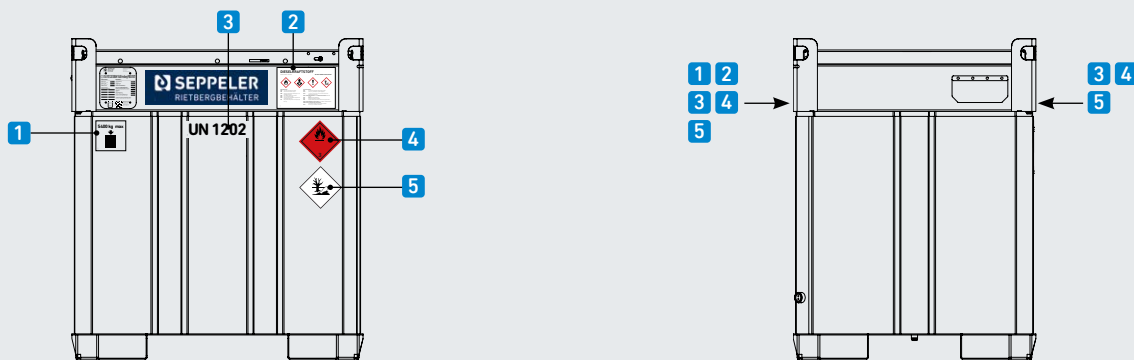

Nr.	Typ	Beschreibung	Anzahl/Volumen mobile Tankanlage	
			< 450 l	> 450 l
1	UN 1202	UN-Nummer des beförderten Stoffes (Diesel)	1	2
2		Gefahrzettel "Entzündbare flüssige Stoffe" (Klasse 3)	1	2
3		Kennzeichen "Umweltgefährdende Stoffe"	1	2
4		Gefahrenhinweise nach GHS	1	1
5		Piktogramm "nicht stapelbar"	1	1
		Piktogramm "stapelbar" (zul. Stapellast ist angegeben!)	1	1



◀ Prüfplatz: TÜV-Abnahmen durch Sachverständige; Heliumlecktest für vakuumdichtgeschweißte Behälter

Inspektionen und Prüfungen

Alle IBC müssen, gerechnet ab dem Datum der ersten (Werks-) Prüfung, in einem Rhythmus von **2 ½ Jahren wiederkehrenden Prüfungen** unterzogen werden, und zwar:

INSPEKTION NACH 2 ½ JAHREN

Durch eine bei der BAM registrierte Inspektionsstelle II, gemäß BAM-GGR 002 – Teil B, Absatz B 1.2.1, B 2.1 und B 3.1

Inspektionsumfang:

- › Prüfung des äußeren Zustandes
- › Prüfung der Kennzeichnung
- › Prüfung der Funktion der Bedieneinrichtung
- › Dichtheitsprüfung mit Luft mit 0,2 bar Überdruck

INSPEKTION NACH 5 JAHREN

Durch eine bei der BAM registrierte Inspektionsstelle I, gemäß BAM-GGR 002 – Teil A, Absatz A 1.2.1, A 2.1 und A 3.1

Inspektionsumfang:

- › Umfang der Inspektion nach 2 ½ Jahren
- › Prüfung der Übereinstimmung mit dem Baumuster
- › Innenbesichtigung



Für Verpackungen sind keine wiederkehrenden Prüfungen erforderlich.



Jeder geprüfte IBC muss dem Baumuster entsprechen. Über jede Inspektion und jede Dichtheitsprüfung ist ein Prüfbericht zu erstellen. Dieser Bericht ist vom Eigentümer mindestens bis zur nächsten Inspektion aufzubewahren.

Zusätzlich können die Prüfungen im Serviceplan dokumentiert werden.

Vereinfachter Transport

Unter bestimmten Voraussetzungen ermöglicht ADR Abschnitt 1.1.3.6 den Transport von Gefahrgut unter vereinfachten Bedingungen (ohne Gefahrgutfahrerschein, ohne Fahrzeugkennzeichnung, etc.), und zwar dann, wenn die dort genannten Höchstmengen je Beförderungseinheit, z. B.

Medium	Verp-gr.	Bef.-Kat.	Höchstmenge
Benzin	II	2	333 l
Diesel	III	3	1.000 l

nicht überschritten werden.

Werden Güter unterschiedlicher Beförderungskategorien in einer Beförderungseinheit befördert, gilt die so genannte 1000-Punkte-Regel. Zur Ermittlung der Gesamtpunktzahl werden die Mengen der Beförderungskategorie 2 mit Faktor 3 und die der Beförderungskategorie 3 mit Faktor 1 multipliziert. Für den vereinfachten Transport darf die Gesamtpunktzahl 1.000 nicht überschreiten, z. B.:

- › Benzin, II, 2: 150 l x 3 = 450 Punkte
- › Diesel, III, 3: 500 l x 1 = 500 Punkte
- › **Gesamt: 950 Punkte**

Wenn auch bei einem vereinfachten Transport etliche Bestimmungen des ADR nicht berücksichtigt werden müssen, so sind dennoch einige wenige Regelungen zu beachten und zwar muss:

- › die Kennzeichnung und Bezettelung (ADR Kapitel 5.2 vollständig und lesbar sein,
- › ein 2-kg-Feuerlöscher (ADR Abschnitt 8.1.4.1 (a)) mitgeführt werden,
- › ein Beförderungspapier (ADR-Abschnitt 5.4.1 mitgeführt werden, und
- › eine Unterweisung der Beteiligten nach ADR Abschnitt 8.2.3 in Verbindung mit Kapitel 1.3 und 1.10 erfolgen.

Generelle Voraussetzung ist selbstverständlich auch, dass der Behälter:

- › technisch intakt ist,
- › während des Transports dicht verschlossen ist, und
- › sofern vorgeschrieben, die wiederkehrenden Prüfungen durchgeführt worden sind.

HANDWERKERREGELUNG

Gemeint sind hier Behälter, die auf Basis der Ausnahmeregelung gemäß ADR 1.1.3.1 c), der so genannten Handwerkerregelung verwendet werden.

Das ADR definiert diverse Freistellungen und Ausnahmeregelungen, unter anderem auch solche in Zusammenhang mit der Art der Beförderungsdurchführung. So gelten gemäß Unterabschnitt 1.1.3.1 c) die Vorschriften des ADR nicht für „Beförderungen, die von Unternehmen in Verbindung mit ihrer Haupttätigkeit durchgeführt werden“. Gleichzeitig werden jedoch direkt „interne oder externe Versorgungsfahrten“ von dieser Freistellung ausgenommen.

Was bedeutet das?

Die Durchführungsrichtlinien-Gefahrgut (RSEB) erläutern das ADR und definieren zu Unterabschnitt 1.1.3.1 c) wie folgt:

Absatz 1-6.1

Freigestellt sind Beförderungen zum direkten Verbrauch wie zum Beispiel

- > Farbe im Fahrzeug eines Malers
- > Sauerstoff- oder Acetylenflaschen im Fahrzeug eines Schweißers
- > Kraftstoff für die Befüllung von Rasenmähern im Fahrzeug eines städtischen Mitarbeiters

Absatz 1-6.2

Zwischenversorgungen zu Tankanlagen fallen nicht unter die

Freistellungsregelung des Unterabschnitt 1.1.3.1 c).

Voraussetzung für die Inanspruchnahme der Handwerkerregelung ist also, dass der Kraftstoff (bestenfalls zusammen mit der Maschine) auf direktem Wege mitgenommen wird, um direkt verbraucht zu werden und nur Restmengen wieder mit zurückgenommen werden.

Nicht unter die Handwerkerregelung fallen Beförderungen zur Verteilung, also z. B. Versorgung mehrerer Maschinen auf verschiedenen Baustellen (Versorgungsfahrten) sowie Fahrten zur nächsten Tankstelle (Zwischenversorgungen).

Aus der Handwerkerregelung leitet sich aber auch ab, dass Behälter verwendet werden können, die weder baumustergeprüft noch UN-zugelassen sind.

Hinweise zur Nutzung der unterschiedlichen Behältertypen siehe S. 90.

STATIONÄRE NUTZUNG

Mobile Tankanlagen, die länger als ein halbes Jahr an einem Ort zu einem bestimmten betrieblichen Zweck betrieben werden, gelten als ortsfest. Sie unterliegen dann den Regelungen der Verordnung über Anlagen zum Umgang mit wassergefährdenden Stoffen (AwSV).

BEFÖRDERUNGSPAPIER

Was ist ein Beförderungspapier?

Ein Beförderungspapier ist nichts anderes als ein Lieferschein, in dem allerdings gemäß ADR-Abschnitt 5.4.1 die nachstehenden Pflichtangaben vorhanden sein müssen.

Das Beförderungspapier ist an keine Form gebunden und die Stelle und die Reihenfolge der Angaben dürfen frei gewählt werden.

Die Angaben zu a), b), c), d) und k) müssen jedoch in dieser Reihenfolge ohne weitere Angaben erscheinen, für Diesel also: UN 1202 DIESELKRAFTSTOFF, 3, III, (D/E)

Pflichtangaben	Beispiel Diesel
a) Die UN-Nummer des Stoffes.	[UN 1202]
b) Die offizielle Benennung des Stoffes.	[Dieselkraftstoff]
c) Die Nummer des/der Gefahrzettels/Gefahrgutklasse.	[3]
d) Die Verpackungsgruppe des Stoffes.	[III]
e) Anzahl und Beschreibung des Versandstücks.	[1 Stück IBC]
f) Die Gesamtmenge des gefährlichen Gutes.	[950 l]
g) Der Name und die Anschrift des Absenders.	[Firma Tiefbau]
h) Der Name und die Anschrift des Empfängers.	[Firma Tiefbau-Baustelle X]
i) Eine Erklärung entsprechend den Vorschriften einer Sondervereinbarung. (Dies natürlich nur, wenn das auch tatsächlich der Fall ist!)	[Beförderung ohne Überschreitung der in Unterabschnitt 1.1.3.6 festgesetzten Freigrenzen]
j) --- (bleibt im aktuellen ADR frei)	
k) Der (soweit zugeordnet) Tunnelbeschränkungscode.	[D/E]

MOBILE TANKANLAGEN

TANKEN, WANN UND WO SIE WOLLEN!

Mobile Tankanlagen sind heute bei der Betankung von Maschinen und Aggregaten nicht mehr wegzudenken. Egal, wo Sie sich gerade befinden: ob auf einer Baustelle, bei Forstarbeiten, auf dem Feld oder im Steinbruch, die Betankung Ihrer Maschinen und Geräte sollte schnell und sicher vor Ort stattfinden. Rietberg Tankanlagen aus Stahl bieten hierfür die größtmögliche Sicherheit und Flexibilität und tragen so zur Minimierung von Stillstandzeiten bei. Das spart Zeit und Geld.

Alle Rietberg Tankanlagen sind baumustergeprüft und als IBC oder Verpackung für den Gefahrguttransport mit allen Verkehrsträgern zugelassen. Damit ist der Transport unter „vereinfachten Bedingungen“ gemäß ADR 1.1.3.6 möglich. Es können

also maximal 1000 l Diesel oder maximal 333 l Benzin transportiert werden, ohne dass der Fahrer im Besitz eines Gefahrgutfahrerscheines ist. Für das Fahrzeug ist keine Kennzeichnung als Gefahrguttransport erforderlich, und es muss keine Gefahrgutausrüstung mitgeführt werden. Für baumustergeprüfte IBC und Verpackungen aus Stahl gibt es zudem keine zeitliche Befristung für die Verwendung. Darüber hinaus sind Rietberg Tankanlagen auch zugelassen für die Lagerung von Kraftstoffen.

Ein ganz besonderer Vorteil von Verpackungen ist, dass für solche Behälter keine wiederkehrenden Prüfungen erforderlich sind. Es entstehen also keine Folgekosten.

Für die Betankung von Baumaschinen und Geräten direkt am Einsatzort gibt es verschiedene Möglichkeiten. Die Tanks, die hierfür angeboten werden, sind **entweder**,

- › wie alle Rietberg Tankanlagen, aus Stahl gefertigt und baumustergeprüft und verfügen über eine UN-Zulassung als IBC (Codierung UN 31A...) oder Verpackung (Codierung UN 1A1 oder 1A2...), also als Transportbehälter für Gefahrgut, und dürfen deshalb **universell und zeitlich unbegrenzt genutzt werden oder**
- › baumustergeprüfte und UN-zugelassene Kunststoff IBC

(Codierung UN 31H...) oder Kombinations-IBC (Stahlblech mit Kunststoff-Innenbehälter, Codierung UN 31HZ), also auch Transportbehälter für Gefahrgut, und dürfen deshalb ebenfalls **universell, jedoch zeitlich begrenzt auf maximal 5 Jahre, genutzt werden oder**

- › sind auf Basis der ADR Ausnahmeregelung 1.1.3.1c, der so genannten Handwerkerregelung im Einsatz, sind aber nicht baumustergeprüft und verfügen nicht über eine Zulassung und dürfen deshalb nur sehr eingeschränkt genutzt werden.

Alle als **IBC oder Verpackung** zugelassenen Rietberg Tankanlagen sind universell nutzbar und dürfen also für alle zur mobilen Betankung gegebenenfalls erforderlichen Fahrten eingesetzt werden. Die Versorgung mehrerer Baustellen ist ebenso wenig ein Problem wie die Fahrt zur nächsten Tankstelle, um

neuen Kraftstoff zu holen. Mit baumustergeprüften und zugelassenen Behältern ist man technisch und rechtlich immer auf der sicheren Seite und hat praktisch immer „freie“ Fahrt.

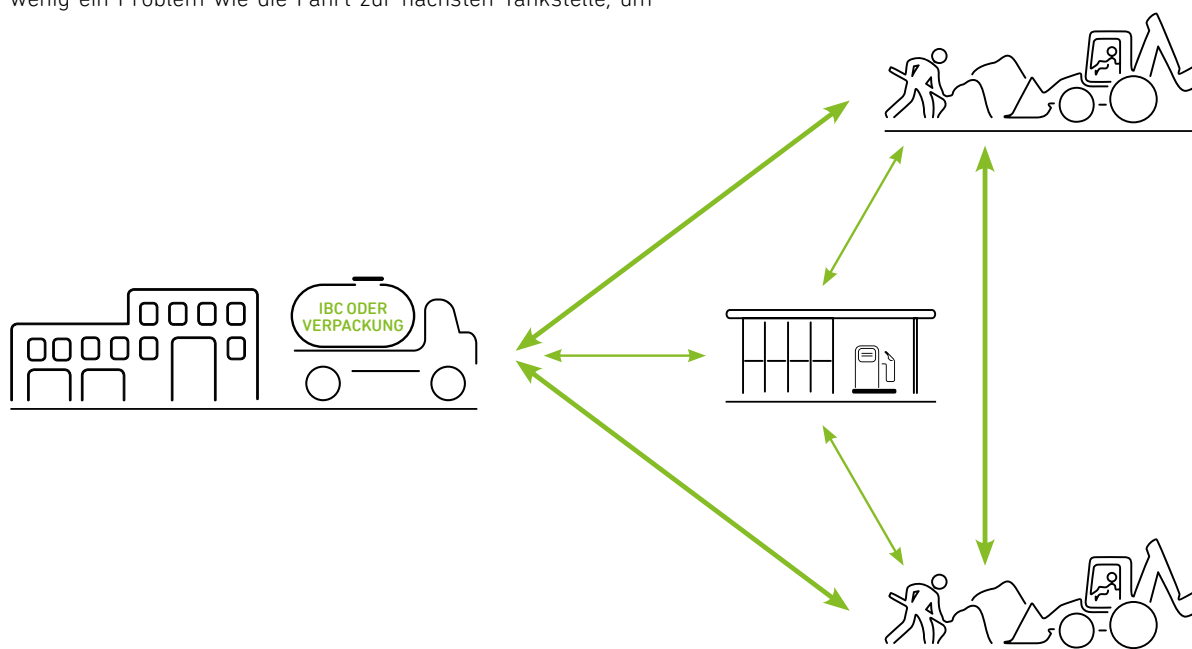

Behälter entsprechend der so genannten Handwerkerregelung wurden nicht amtlich geprüft und besitzen **keine UN-Transportzulassung**. Ihre Verwendung zum Transport von Gefahrstoffen ist lediglich im Rahmen der Freistellungsregel ADR 1.1.3.1 c) zulässig. Die Ausnahme besteht hiernach für Unternehmen, die,

verbunden mit ihrer Haupttätigkeit, Gefahrstoffe in geringen Mengen zum direkten Verbrauch mitnehmen. Beförderungen von Gefahrstoffen für die interne oder externe Versorgung eines Unternehmens sind jedoch **nicht zulässig!**

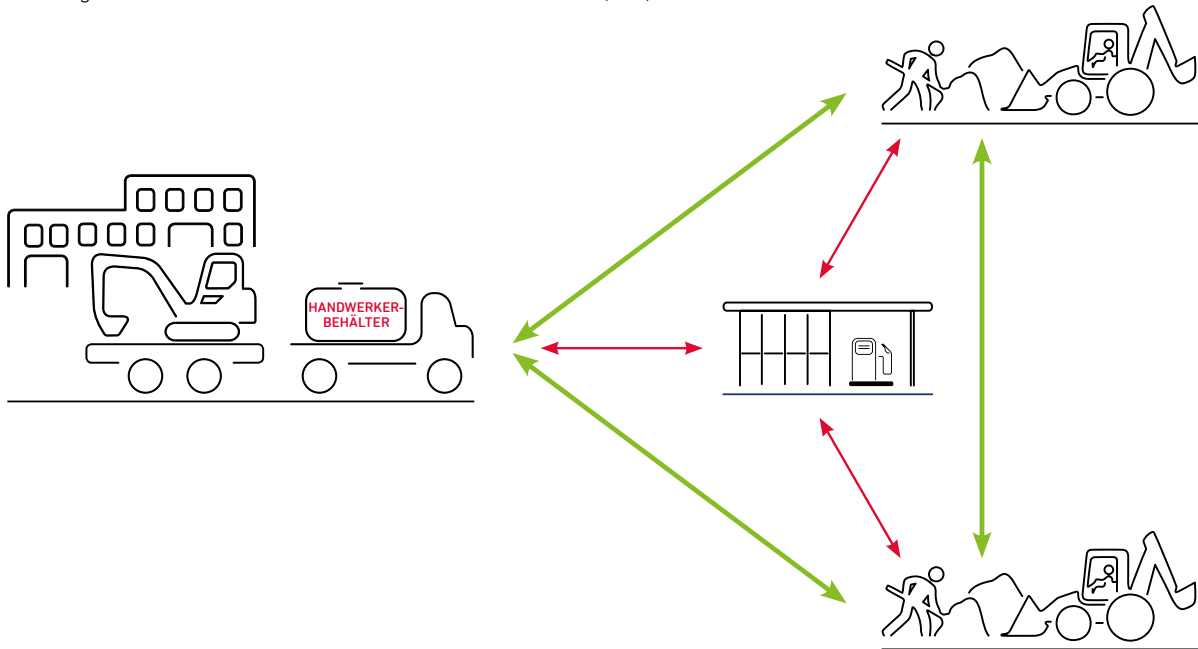

Da die Abgrenzung und der Nachweis der nach ADR 1.1.3.1 c) erlaubten Mitnahme im Gegensatz zur verbotenen internen Versorgungsfahrt schwierig sein kann, empfehlen wir, dass die zu betankende Maschine unmittelbar bei dem Transportfahrzeug

sein sollte. Die Fahrt ist nur auf direktem Weg zwischen Betriebs- hof und Baustelle erlaubt. Zwischenfahrten zur Tankstelle stellen Versorgungsfahrten dar und sind deshalb verboten.

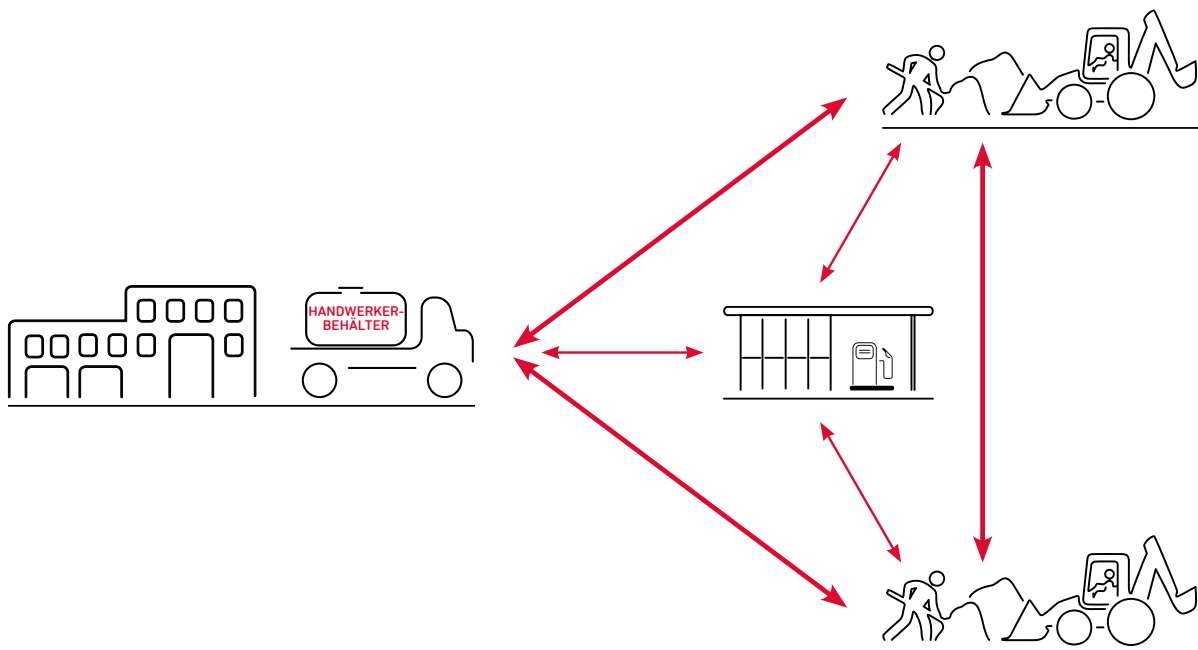

MOBILE BETANKUNG IST NICHT SCHWER, WENN MAN ES RICHTIG MACHT!



Weitere rechtliche Rahmenbedingungen für mobile Tankanlagen finden Sie ab der Seite 86.

Heiz- und Lüftungsgeräte oder Generatoren findet man auf Baustellen und in Industriebetrieben aber auch bei Events jeder Art. Sei es zur Beheizung von Winterbaustellen oder Festzelten, zur Baubelüftung und -trocknung oder aber zur Aufrechterhaltung der Energieversorgung, Heiz- und Lüftungsgeräte oder Generatoren sind nahezu überall im Einsatz.

Die Funktion dieser Aggregate steht und fällt mit der sicheren Versorgung mit Kraftstoffen. Die Rietberg Tankanlagen der Baureihe QUADRO-AG/-TA und KC-AG sind die professionelle Lösung für diese Verwendung. Zugelassen als Transportbehälter für Gefahrgut können sie sicher und ohne Einschränkung jederzeit – auch gefüllt – zum Einsatzort transportiert werden, und zwar bis zu einer Menge von maximal 1.000 l unter vereinfachten Bedingungen. Der Fahrer benötigt also keinen Gefahrgutfahrerschein und das Fahrzeug muss nicht als Gefahrguttransport gekennzeichnet werden.

Darüber hinaus sind die Container zugelassen als Lagerbehälter, können also problemlos, sogar im Freien, vor Ort verbleiben.

Auffangwannen und dergleichen sind nicht erforderlich, weil die Container doppelwandig sind.

Bei Kunststoff- oder Kombinations-IBC ist die Nutzung auf maximal 5 Jahre beschränkt. Rietberg QUADRO-AG/-TA und KC-AG sind komplett aus Stahl gefertigt und unterliegen deshalb keiner Beschränkung der Nutzungsdauer. Eine Rietberg Tankanlage ist ein nachhaltiges Produkt, das Jahrzehnte genutzt werden kann.



03

MOBILE VERSORGUNGSTANKS



HEIZÖLVERSORGUNGSTANKS QUADRO-AG

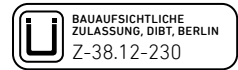
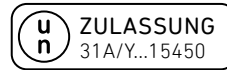

[DIESEL]



Rechtssicher Transportieren und Lagern

- › Zeitlich unbefristet zugelassen als IBC für den Transport auf der Straße (ADR), mit der Eisenbahn (RID), auf Binnenschiffen (ADN) und auf See (IMDG Code)
- › Bundesweit gültige allgemeine bauaufsichtliche Zulassung als Lagerbehälter
- › Doppelwandig im Sinne der AWSV mit permanenter, energieunabhängiger Vakuum-Lecküberwachung beider Wände
- › Zugelassen zur Aufstellung im Freien und in Gebäuden
- › Verwendung in Wasserschutz- und Erdbebengebieten

Einfache Handhabung, kosten- und zeitsparend

- › Transport unter vereinfachten Bedingungen ohne Gefahrgutfahrerschein und ohne Fahrzeugkennzeichnung
- › Lagerung ohne zusätzliche Auffangwanne

Platzsparend

- › 3-fach stapelbar, Tankanlagen bis 1.000 l;
- › 2-fach stapelbar, Tankanlagen 2.000 – 3.000 l

Langlebig und nachhaltig

- › Komplett aus Stahl gefertigt
- › Jahrzehntelanger Korrosionsschutz durch hochwertige Feuerverzinkung (innen und außen)
- › Auf Wunsch in der Ausführung innen roh, außen lackiert lieferbar (alle RAL-Farbtöne möglich)
- › Konstruktiver Schutz der Ecken durch Winkelkanten und Überhänge

Sicherer Transport

- › Lüftungsleitung mit Absperrkugelhahn
- › Saugleitung mit Absperrkugelhahn ½" AG
- › Geschlossene Fußkonstruktion für den sicheren Gabelstaplertransport
- › 4 Kranösen für das sichere Kranen gemäß DGUV Information 209-013

Komfortable und sichere Bedienung

- › Seitliche Durchführung für Schlauchleitungen bzw. Stromkabel bei geschlossenem Behälter
- › Einfach und sicher verzurrbar
- › Der Stauraum ist auch bei verzurrtm Behälter zugänglich
- › Kontinuierliche, mechanische und gut ablesbare Füllstandsanzeige
- › Anschluss ½" AG für eine Rücklaufleitung
- › Großer Stauraum mit ausreichend Platz für Schlauchleitungen oder andere Zubehörteile

Hoher Diebstahlschutz

- › Abschließbarer Deckel
- › Abschließbarer Füllstutzen
- › Eingriffschutz an der seitlichen Durchführung



Lieferbare Ausführungen

STANDARD

Typ / Inhalt	Abmessung [mm]			Gewicht [kg]	Volumen Harnstoff-tank [l]	Zulassung	Beschreibung	Art.-Nr.	
	L	B	H						
QUADRO-AG 1000	1	1000	1200	1229	289	-	D/BAM/15450/31A Z-38.12-230	-	503709
QUADRO-AG 1800 NEU		2400	1200	1188	805	125	D/BAM/16125/31A Z-38.12-223	Mit integriertem AdBlue®-Tank	514082
QUADRO-AG 2000 ¹ NEU		2400	1200	1188	730	-	D/BAM/16125/31A Z-38.12-223	-	513574
QUADRO-AG 2700 NEU		2400	1200	1548	915	190	D/BAM/16125/31A Z-38.12-223	Mit integriertem AdBlue®-Tank	513575
QUADRO-AG 3000 NEU	2	2400	1200	1548	840	-	D/BAM/16125/31A Z-38.12-223	-	513054



Zubehör finden Sie auf S. 98.

1 QUADRO-AG 2000 mit Abmessung (L x B x H) 2215 x 815 x 1620 mm finden Sie auf S. 96

HEIZÖLVERSORGUNGSTANKS QUADRO-AG 2000

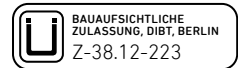
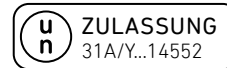

[DIESEL]



Rechtssicher Transportieren und Lagern

- › Zeitlich unbefristet zugelassen als IBC für den Transport auf der Straße (ADR), mit der Eisenbahn (RID), auf Binnenschiffen (ADN) und auf See (IMDG Code)
- › Bundesweit gültige allgemeine bauaufsichtliche Zulassung als Lagerbehälter
- › Doppelwandig im Sinne der AWSV mit permanenter, energieunabhängiger Vakuum-Lecküberwachung beider Wände
- › Zugelassen zur Aufstellung im Freien und in Gebäuden
- › Verwendung in Wasserschutz- und Erdbebengebieten

Einfache Handhabung, kosten- und zeitsparend

- › Lagerung ohne zusätzliche Auffangwanne
- › Großes Volumen für vergünstigten Einkauf von Kraftstoff

Platzsparend

- › In Verbindung mit Bausatz Stapellecken auch im befüllten Zustand 2-fach stapelbar

Langlebig und nachhaltig

- › Komplett aus Stahl gefertigt
- › Jahrzehntelanger Korrosionsschutz durch hochwertige Feuerverzinkung (innen und außen)
- › Auf Wunsch in der Ausführung innen roh, außen lackiert lieferbar (alle RAL-Farbtöne möglich)
- › Konstruktiver Schutz der Ecken durch Winkelkanten und Überhänge

Sicherer Transport

- › Lüftungsleitung mit Absperrkugelhahn
- › Saugleitung mit Absperrkugelhahn 1/2" AG
- › Geschlossene Fußkonstruktion für den sicheren Gabelstaplertransport
- › 1 zentrale Kranöse für das sichere Kranen gemäß DGUV Information 209-013

Komfortable und sichere Bedienung

- › Seitliche Durchführung für Schlauchleitungen bzw. Stromkabel bei geschlossenem Behälter
- › Abschließbarer Deckel mit 2 Gasdruckfedern für einfache Deckelbedienung
- › Einfach und sicher verzurrbar
- › Der Stauraum ist auch bei verzurrttem Behälter zugänglich
- › Kontinuierliche, mechanische und gut ablesbare Füllstandsanzeige
- › Grenzwertgeber zur Verhinderung von Behälterüberfüllung bei Befüllung aus einem Tankwagen mit fest angekuppelter Leitung

Hoher Diebstahlschutz

- › Abschließbarer Deckel
- › Abschließbarer Füllstutzen
- › Eingriffsschutz an der seitlichen Durchführung



Lieferbare Ausführungen

STANDARD

Typ / Inhalt	Abmessung [mm]			Gewicht [kg]	Zulassung	Art.-Nr.
	L	B	H			
QUADRO-AG 2000	2215	815	1620	629	D/BAM/14552/31A Z-38.12-223	98193

Zubehör

Typ	Beschreibung	Art.-Nr.
Bausatz Stapelecken	Stapelecken zur Herstellung der Stapelbarkeit des QUADRO-AG 2000. Unter Verwendung des Bausatzes sind befüllte QUADRO-AG 2000 2-fach stapelbar	97761



Zubehör finden Sie auf S. 98.

Zubehör für Heizölversorgungstanks der Baugruppe QUADRO-AG



Typ	Beschreibung	Art.-Nr.
Grenzwertgeber	1 Grenzwertgeber zur Verhinderung von Behälterüberfüllung bei Befüllung aus einem Tankwagen mit fest angekuppelter Leitung	97068
Heizkörper Q-AG	2 Einschraubheizkörper mit feststehendem Rohrheizelement aus Edelstahl; Steuerkopf aus lackiertem Aluminium mit automatischem Temperaturregler (heizt bei Flüssigkeitstemperatur von ca. 5 °C) und Temperaturbegrenzer als Schutz vor Überhitzung (eingestellt auf 45 °C); Anschlusskabel 0,5 m lang; inkl. LED-Anzeige; Spannung 230 V / 50 Hz, Leistung 500 W Für QUADRO-AG 1000	503718
	Für QUADRO-AG 1800/2000	48831
	Für QUADRO-AG 2000 (L x B x H) 2215 x 815 x 1620 mm	46049
	Für QUADRO-AG 2700/3000	503740
Heberschutzventil 3/8"	3 Verstellbares Heberschutzventil 0,05 – 0,4 bar, 3/8" Anschluss; max. Durchfluss 220 l/h; Verhindert das selbstständige Auslaufen des Behälters; max. Aufstellhöhe 4 m über Bodenniveau	97612
Saugleitung & Rücklauf	Spezieller Domdeckel mit zusätzlicher Saugleitung mit Absperrkugelhahn 1/2" AG und zusätzlichem Rücklaufanschluss 1/2" AG	508532

SCHLAUCHLEITUNGSSÄTZE



1



3



2



4



5

Typ	Beschreibung	Länge [m]	Art.-Nr.
Schlauchgarnitur NW 8	Bestehend aus einem 5 m Schlauch DN 8x4, metallgewebeummantelt, einerseits mit Kupplungsmuffe andererseits mit Kupplungsstecker (1/2", NW 7,4, kompatibel mit Rectus 26)	5	98788
Schlauchgarnitur NW 8 „Wunschlänge“	Bestehend aus einem Schlauch DN 8x4, metallgewebeummantelt, einerseits mit Kupplungsmuffe andererseits mit Kupplungsstecker (1/2", NW 7,4, kompatibel mit Rectus 26)	1. Meter je weiterer Meter	98790 98790-1
Kupplungssatz 1/2" "RECTUS"	Bestehend aus je 1 St. Kupplungsmuffe und Kupplungsstecker (1/2", NW 7,4, kompatibel mit Rectus 26)	–	98792
Schlauchgarnitur NW 13	Bestehend aus einem 5 m „Gelbring“ Hochdruck-Schlauch DN 13x4,5, einerseits mit Kupplungsmuffe andererseits mit Kupplungsstecker (1/2", NW 12,5, tropffrei)	5	98789
Schlauchgarnitur NW 13 „Wunschlänge“	Bestehend aus „Gelbring“ Hochdruck-Schlauch DN 13x4,5, einerseits mit Kupplungsmuffe andererseits mit Kupplungsstecker (1/2", NW 12,5, tropffrei)	1. Meter je weiterer Meter	98791 98791-1
Kupplungssatz 1/2" tropffrei	Bestehend aus je 1 St. Kupplungsmuffe und Kupplungsstecker 1/2", NW 12,5, tropffrei	–	98793
Bausatz Doppelschlauch	Bestehend aus einem 5 m Schlauch DN 8x4, metallgewebeummantelt, einerseits mit Kupplungsmuffe andererseits mit Kupplungsstecker (1/2", NW 7,4, kompatibel mit Rectus 26); geführt in einem durchsichtigen Schutzschlauch zur Aufnahme von Kraftstoff im Falle einer Undichtigkeit	5	505759

HEIZÖLVERSORGUNGSTANKS KC-AG

[DIESEL]

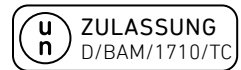

Rechtssicher Transportieren und Lagern

- › Zeitlich unbefristet zugelassen als Tankcontainer für den Transport auf der Straße (ADR)
- › Doppelwandig im Sinne der AwSV mit permanenter, energieunabhängiger Vakuum-Lecküberwachung beider Wände
- › Verwendung in Wasserschutz- und Erdbebengebieten

Einfache Handhabung, kosten- und zeitsparend

- › Eckbeschläge (Corner Fittings) entsprechend der Grundfläche eines 10' bzw. 20' ISO Containers zur sicheren und einfachen Fixierung auf dem Fahrzeug (optional)

Platzsparend

- › Leere Tankanlage mit oberem Schutzrahmen 1-fach stapelbar (KC-AG 5500-3 und KC-AG 11500)

Langlebig und nachhaltig

- › Komplett aus Stahl gefertigt
- › Jahrzehntelanger Korrosionsschutz durch hochwertige Feuerverzinkung (innen und außen)

Sicherer Transport

- › Lüftungsleitung mit zertifiziertem Absperrkugelhahn
- › Saugleitung mit zertifiziertem Absperrkugelhahn
- › Sicherheitsventil zur Vermeidung von Überdruck im Behälter (Ansprechdruck 1,5 bar)
- › Geschlossene Fußkonstruktion für den sicheren Gabelstaplertransport
- › 1 zentrale Kranöse (KC-AG 5500) bzw. 2 (KC-AG 11500) Kranöse(n) für das sichere Kranen gemäß DGUV Information 209-013

Komfortable und sichere Bedienung

- › Seitliche Durchführung für Schlauchleitungen bzw. Stromkabel bei geschlossenem Behälter
- › Abschließbarer Deckel mit Stellhebel für einfache Deckelbedienung
- › Der Stauraum ist auch bei verzurrtm Behälter zugänglich
- › Aufstiegsleiter mit Bedienpodest
- › Grenzwertgeber zur Verhinderung von Überfüllungen bei Befüllung durch einen Tankwagen mit fest angeschlossener Füllleitung
- › Kontinuierliche, mechanische und gut ablesbare Füllstandsanzeige
- › Anschluss für eine Rücklaufleitung

Hoher Diebstahlschutz

- › Abschließbarer Deckel
- › Abschließbarer Füllstutzen
- › Eingriffschutz bei seitlicher Durchführung



Lieferbare Ausführungen

Typ / Inhalt	Beschreibung	Abmessung (mm)			Gewicht (kg)	Zulassung	Art.-Nr.	Preis [€]
		L	B	H				
KC-AG 5500-1	1 Nicht stapelbar, Leiter seitlich oder stirnseitig	2940	1900	2120	1600	D/BAM/1710/TC	77660	a. Anfrage
KC-AG 5500-2	2 Nicht stapelbar, seitliche Leiter, ISO Corner Fittings	2991	2438	2210	1900	D/BAM/1710/TC	77661	a. Anfrage
KC-AG 5500-3	3 Stapelbar, oberer Schutzrahmen mit integrierter Leiter und Podest, ISO Corner Fittings	2991	2438	2360	2300	D/BAM/1710/TC	97841	a. Anfrage
KC-AG 11500 NEU	4 Stapelbar, oberer Schutzrahmen mit integrierter Leiter und Podest, ISO Corner Fittings	6060	2440	2355	3700	S-K2108839/TC	510146	a. Anfrage

Zubehör

Typ	Beschreibung	Art.-Nr.
Heizkörper KC-AG	Einschraubheizkörper mit feststehendem Rohrheizelement aus Edelstahl; Steuerkopf aus lackiertem Aluminium mit automatischem Temperaturregler (heizt bei Flüssigkeitstemperatur von ca. 5 °C) und Temperaturbegrenzer als Schutz vor Überhitzung (eingestellt auf 45 °C); Anschlusskabel 0,5 m lang; Spannung 230 V / 50 Hz, Leistung 1000 W	48358
Heberschutzventil 3/8"	Verstellbares Heberschutzventil 0,05 – 0,4 bar, 3/8" Anschluss; max. Durchfluss 220 l/h; Verhindert das selbstständige Auslaufen des Behälters; max. Aufstellhöhe 4 m über Bodenniveau	97612
Heberschutzventil 1 1/4"	Einstellbares Heberschutzventil 0,15 bis 0,30 bar, Anschluss 1 1/4"; verhindert das selbstständige Auslaufen des Behälters; max. Aufstellhöhe 3 m über Bodenniveau	50605

UNIVERSALVERSORGUNGSTANK QUADRO-TA 700



[BENZIN, DIESEL & KEROSIN]

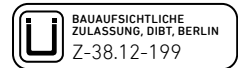
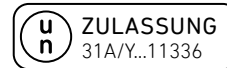

Rechtssicher Transportieren und Lagern

- › Zeitlich unbefristet zugelassen als IBC für den Transport auf der Straße (ADR), mit der Eisenbahn (RID), auf Binnenschiffen (ADN) und auf See (IMDG Code)
- › Bundesweit gültige allgemeine bauaufsichtliche Zulassung als Lagerbehälter
- › Doppelwandig im Sinne der AWSV mit permanenter, energieunabhängiger Vakuum-Lecküberwachung beider Wände
- › Zugelassen zur Aufstellung im Freien und in Gebäuden
- › Verwendung in Wasserschutz- und Erdbebengebieten

Einfache Handhabung, kosten- und zeitsparend

- › Transport unter vereinfachten Bedingungen ohne Gefahrgutfahrerschein und ohne Fahrzeugkennzeichnung. Diesel / Heizöl bis max. 1.000 l, Benzin bis max. 333 l pro Fahrzeug
- › Lagerung ohne zusätzliche Auffangwanne

Platzsparend

- › Tankanlage auch im gefüllten Zustand 3-fach stapelbar

Langlebig und nachhaltig

- › Komplett aus Stahl gefertigt
- › Jahrzehntelanger Korrosionsschutz durch hochwertige Feuerverzinkung (innen und außen)
- › Auf Wunsch mit zusätzlicher Lackierung auf verzinkter Oberfläche lieferbar
- › Konstruktiver Schutz der Ecken durch Winkelkanten und Überhänge.

Sicherer Transport

- › Lüftungsleitung mit Absperrkugelhahn
- › 2 Saugleitungen DN 10 mit Absperrkugelhähnen und Fußventilen
- › Geschlossene Fußkonstruktion für den sicheren Gabelstaplertransport
- › 4 Kranösen für das sichere Kranen gemäß DGUV Information 209-013
- › 4 Zurrösen zur Ladungssicherung

Komfortable und sichere Bedienung

- › Flüssigkeitsdichter Staukasten mit abgeteiltem Ausrüstungsfach
- › Abschließbarer, federunterstützter Deckel mit integriertem Dokumentenfach
- › Ausklappbares Staufach in der Nische der Front des Behälters für Schlauchpakete oder anderes Zubehör
- › Einfach und sicher verzurrbar
- › Der Staukasten und das Staufach sind auch bei verzurrttem Behälter zugänglich
- › Doppelwandige Sumpftasse am Behälterboden für optimale Restentleerung des Behälters
- › Kontinuierliche, mechanische und gut ablesbare Füllstandsanzeige
- › 2 tropffreie Kupplungsstecker an den Saugleitungen
- › 2 Reservemuffen G 2" zur Aufnahme von optionalem Zubehör, wie z. B. einer Tankheizung
- › Erdungsanschluss nach VG 96953-9

Hoher Diebstahlschutz

- › Abschließbarer Deckel
- › Abschließbares Staufach
- › Abschließbarer Füllstutzen
- › Eingriffsschutz an der seitlichen Durchführung

Lieferbare Ausführungen

Typ / Inhalt	Abmessung [mm]			Gewicht [kg]	Zulassung	Verzinkt
	L	B	H			Art.-Nr.
QUADRO-TA 700	1200	800	1300	400	D/BAM 11336/31A // Z-38.12-199	300602

Mindestbestellmenge 25 Stück

Zubehör

Typ	Beschreibung	Art.-Nr.
Flammendurchschlag-sichere Armaturen QUADRO-TA	Bestehend aus einem speziellem Füllrohr mit Flammensperre und Deflagrationsrohrsicherung für die Lüftungsleitung zum Schutz gegen Hineinschlagen einer Flamme; notwendig bei der Nutzung als Lagerbehälter für Medien mit einem Flammpunkt unter 55 °C	98784
Heizkörper Q-TA	Einschraubheizkörper mit feststehendem Rohrheizelement aus Edelstahl; Steuerkopf aus lackiertem Aluminium mit automatischem Temperaturregler (heizt bei Flüssigkeitstemperatur von ca. 5 °C) und Temperaturbegrenzer als Schutz vor Überhitzung (eingestellt auf 45 °C); Anschlusskabel 0,5 m lang; Spannung 230 V / 50 Hz, Leistung 500 W	47881
Schlauchleitungssatz NW 8	Bestehend aus 2 Schläuchen je 9 m, NW 8x2, metallgewebeummantelt, mit Kupplung an dem einem und Stecknippel am anderen Ende, NW 9, tropffrei (Firn 38, Anschluss 3/8"), inkl. Staubschutzkappen	74705
Heizöhlüfter	Kompl. montiert mit den erforderlichen Verbindungsleitungen und Kupplungen bzw. Stecknippeln zur Verwendung zusammen mit dem Schlauchleitungssatz Art.-Nr. 74705	74709
Packtasche	Zum sicheren Verstauen von einem Schlauch aus Schlauchleitungssatz Art.-Nr. 74705 und des Heizöhlüfters Art.-Nr. 74709	42015
Wasserabsorber/ Umweltschutzausrüstung	Wasserabsorber bestehend aus Siebzylinder zur Aufnahme eines Absorberpads, Haltekette und Verschlussstopfen, 10 Wasserabsorberpads, PE-Beutel für die Entsorgung; Umweltschutzausrüstung bestehend aus 2 Ölbindemitteltüchern, PE-Beutel für die Entsorgung	98799
Lackierung C4M	Komplette Außenlackierung (Aufbau: Anschleifen, 1 x Haftgrundierung, 1 x Decklack) des Behälters auf verzinkter Oberfläche; RAL-Farbton nach Wahl; Korrosivitätskategorie C4, Schutzdauer M	98787
Lackierung C5M	Komplette Außenlackierung (Aufbau: Anschleifen, 1 x Haftgrundierung, 2 x Decklack) des Behälters auf verzinkter Oberfläche; RAL-Farbton nach Wahl; Korrosivitätskategorie C5, Schutzdauer M	98785



WICHTIGE GESETZLICHE BESTIMMUNGEN FÜR MOBILE TANKANLAGEN

Grundsätzlich unterliegt der Transport von Gefahrgut wie z. B. Benzin oder Diesel komplexen, umfangreichen nationalen und internationalen Bestimmungen und Regelungen.

National:

- GGVSEB** Gefahrgutverordnung Straße, Eisenbahn und Binnenschifffahrt
GGVSee Gefahrgutverordnung See

International:

- ADR** Internationales Übereinkommen für den Transport gefährlicher Güter auf der Straße
RID Internationales Übereinkommen für den Transport gefährlicher Güter auf der Schiene
ADN Internationales Übereinkommen für den Transport gefährlicher Güter auf Binnenwasserstraßen
IMDG-Code Internationales Übereinkommen für den Transport gefährlicher Güter mit Seeschiffen

Für den Transport von Gefahrgut sind grundsätzlich baugetriggerte und zugelassene Behälter erforderlich wie z. B. Tankwagen, Tankcontainer und Verpackungen inkl. IBC (Intermediate Bulk Container). Die Seppeler Rietbergwerke fertigen Tankcontainer, IBC und Verpackungen. Tankcontainer sind hinsichtlich ihres Volumens theoretisch nicht begrenzt, IBC dürfen maximal 3.000 l Inhalt haben, und Verpackungen sind auf ein Volumen von max. 450 l limitiert.

Die genannten Bestimmungen gelten wie erwähnt grundsätzlich, jedoch bestehen je nach Zulassung des Behälters bzw. durch Ausnahmeregelungen Unterschiede bei der Nutzung. An dieser Stelle sei angemerkt, dass nur zugelassene Behälter die Voraussetzungen für einen sicheren Transport und eine universelle Verwendung erfüllen.

Nachfolgend wird wegen der einfacheren Lesbarkeit des Textes nur noch der Begriff ADR verwendet, gemeint sind jedoch die Gefahrguttransportbestimmungen insgesamt.

IBC

Zulassung und Bauartprüfung

Ob ein Behälter ein zugelassener IBC ist, lässt sich an der Codierung zweifelsfrei erkennen.

Die Codierung eines IBC am Beispiel eines Rietberg QUADRO-AG 1000:

UN 31A / Y / 0120 / D / BAM 15450 / 11800 / 2146

- 1 Gefertigt, geprüft und zugelassen gemäß den UN Verpackungsvorschriften
- 2 IBC aus Stahl für flüssige Stoffe
- 3 Zugelassen für Stoffe der Verpackungsgruppen II und III
- 4 Monat und Jahr der Herstellung
- 5 Staat, in dem die Zulassung erfolgte
- 6 Institution, die die Zulassung erteilt hat, Zulassungsnummer und Hersteller
- 7 Prüflast der Stapeldruckprüfung in kg. Bei nicht stapelbaren IBC ist dort „0“ angegeben
- 8 Höchstzulässige Bruttomasse in kg

Kennzeichnung

Verpackungen und IBC sind gemäß ADR Kapitel 5.2 zu kennzeichnen mit:

- > Der UN-Nr. des beförderten Stoffes (z. B. Diesel: UN 1202)
- > Dem Kennzeichen für umweltgefährdende Stoffe (Fisch und Baum, schwarz auf weißem Grund)
- > Gefahrzettel (z. B. Diesel: Nr. 3, Flamme, schwarz oder weiß auf rotem Grund)

Vorgenannte Kennzeichnungen sind bei IBC größer 450 l auf zwei gegenüberliegenden Seiten anzubringen, bei kleineren IBC und Verpackungen nur an einer Seite.

Ergänzend sind die Behälter noch mit Stoff bezogenen Gefahrenhinweisen nach GHS zu versehen.

Zusammen mit dem Behälter liefern wir einen Satz Aufkleber für die Erst-Kennzeichnung.

Zusätzlich findet sich auf IBC in Form eines Piktogramms noch die Information, ob der Behälter gestapelt werden darf oder nicht.

Beispielhafte Darstellung der Kennzeichnung eines IBC für Diesel

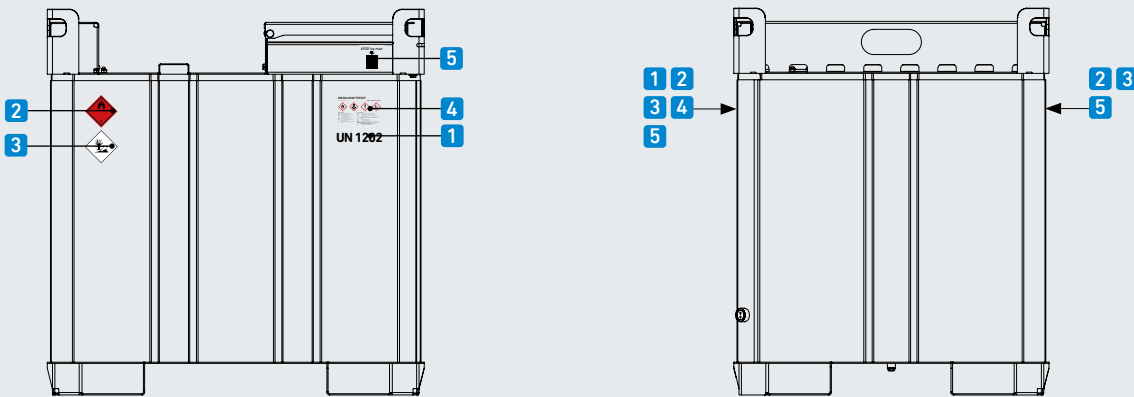

Nr.	Typ	Beschreibung	Anzahl/Volumen mobile Tankanlage	
			< 450 l	> 450 l
1	UN 1202	UN-Nummer des beförderten Stoffes (Diesel)	1	2
2		Gefahrzettel "Entzündbare flüssige Stoffe" (Klasse 3)	1	2
3		Kennzeichen "Umweltgefährdende Stoffe"	1	2
4		Gefahrenhinweise nach GHS	1	1
5		Piktogramm "nicht stapelbar"	1	1
		Piktogramm "stapelbar" (zul. Stapellast ist angegeben!)	1	1

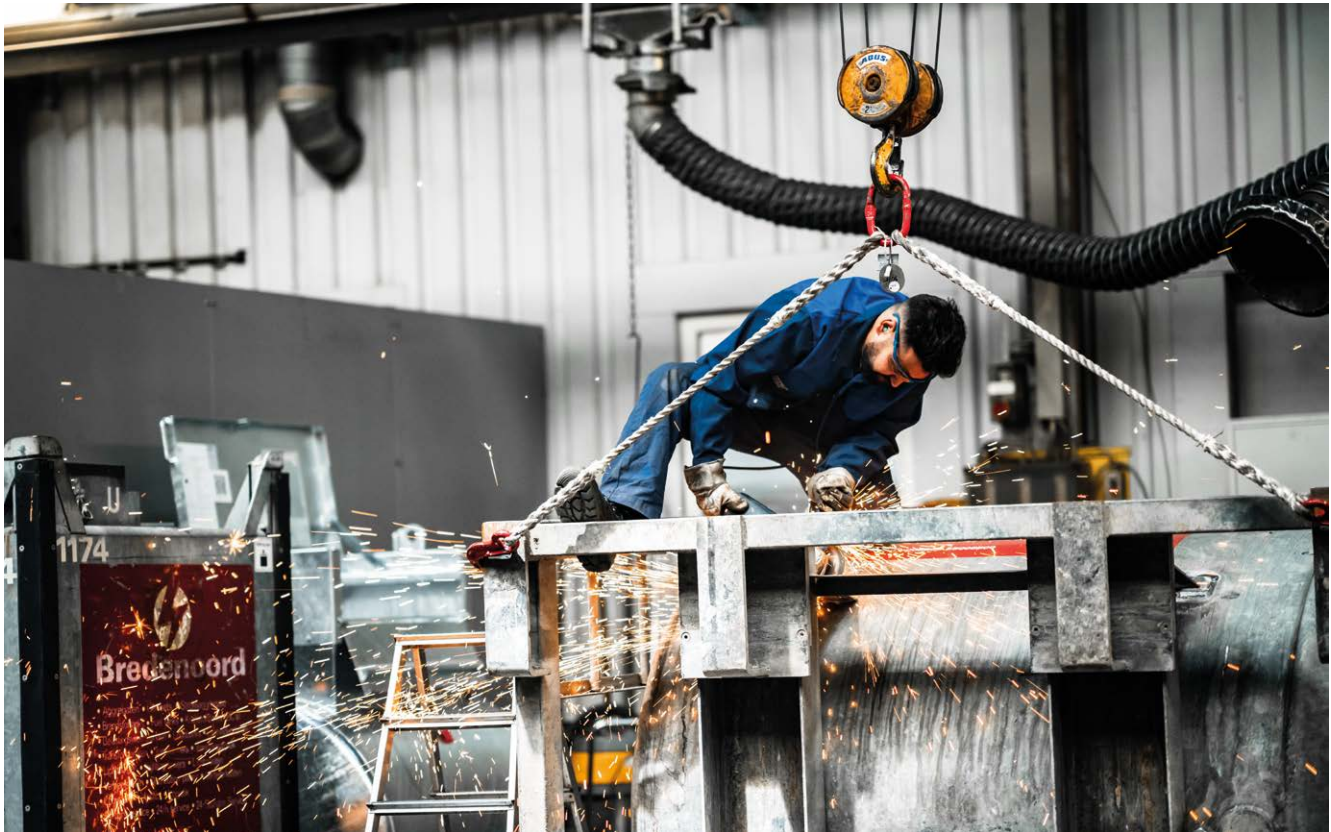

^
 Prüfplatz: Wasserdruckproben für Druckbehälter;
 TÜV-Abnahmen durch Sachverständige;
 Heliumlecktest für vakuumdichtgeschweißte Behälter

Inspektionen und Prüfungen

Alle IBC müssen, gerechnet ab dem Datum der ersten (Werks-) Prüfung, in einem Rhythmus von **2 ½ Jahren wiederkehrenden Prüfungen** unterzogen werden, und zwar:

INSPEKTION NACH 2 ½ JAHREN

Durch eine bei der BAM registrierte Inspektionsstelle II, gemäß BAM-GGR 002 – Teil B, Absatz B 1.2.1, B 2.1 und B 3.1

Inspektionsumfang:

- > Prüfung des äußeren Zustandes
- > Prüfung der Kennzeichnung
- > Prüfung der Funktion der Bedieneinrichtung
- > Dichtheitsprüfung mit Luft mit 0,2 bar Überdruck

INSPEKTION NACH 5 JAHREN

Durch eine bei der BAM registrierte Inspektionsstelle I, gemäß BAM-GGR 002 – Teil A, Absatz A 1.2.1, A 2.1 und A 3.1

Inspektionsumfang:

- > Umfang der Inspektion nach 2 ½ Jahren
- > Prüfung der Übereinstimmung mit dem Baumuster
- > Innenbesichtigung



Für Verpackungen sind keine wiederkehrenden Prüfungen erforderlich.



Jeder geprüfte IBC muss dem Baumuster entsprechen. Über jede Inspektion und jede Dichtheitsprüfung ist ein Prüfbericht zu erstellen. Dieser Bericht ist vom Eigentümer mindestens bis zur nächsten Inspektion aufzubewahren.

Vereinfachter Transport

Unter bestimmten Voraussetzungen ermöglicht ADR Abschnitt 1.1.3.6 den Transport von Gefahrgut unter vereinfachten Bedingungen (ohne Gefahrgutfahrerschein, ohne Fahrzeugkennzeichnung, etc.), und zwar dann, wenn die dort genannten Höchstmengen je Beförderungseinheit, z. B.

Medium	Verp-gr.	Bef.-Kat.	Höchstmenge
Benzin	II	2	333 l
Diesel	III	3	1.000 l

nicht überschritten werden.

Werden Güter unterschiedlicher Beförderungskategorien in einer Beförderungseinheit befördert, gilt die so genannte 1000-Punkte-Regel. Zur Ermittlung der Gesamtpunktzahl werden die Mengen der Beförderungskategorie 2 mit Faktor 3 und die der Beförderungskategorie 3 mit Faktor 1 multipliziert. Für den vereinfachten Transport darf die Gesamtpunktzahl 1.000 nicht überschreiten, z. B.:

- > Benzin, II, 2: 150 l x 3 = 450 Punkte
- > Diesel, III, 3: 500 l x 1 = 500 Punkte
- > **Gesamt: 950 Punkte**

Wenn auch bei einem vereinfachten Transport etliche Bestimmungen des ADR nicht berücksichtigt werden müssen, so sind dennoch einige wenige Regelungen zu beachten und zwar muss:

- > die Kennzeichnung und Bezettelung (ADR Kapitel 5.2 vollständig und lesbar sein,
- > ein 2-kg-Feuerlöscher (ADR Abschnitt 8.1.4.1 (a)) mitgeführt werden,
- > ein Beförderungspapier (ADR-Abschnitt 5.4.1 mitgeführt werden, und
- > eine Unterweisung der Beteiligten nach ADR Abschnitt 8.2.3 in Verbindung mit Kapitel 1.3 und 1.10 erfolgen.

Generelle Voraussetzung ist selbstverständlich auch, dass der Behälter:

- > technisch intakt ist,
- > während des Transports dicht verschlossen ist, und
- > sofern vorgeschrieben, die wiederkehrenden Prüfungen durchgeführt worden sind.

STATIONÄRE NUTZUNG

Mobile Tankanlagen, die länger als ein halbes Jahr an einem Ort zu einem bestimmten betrieblichen Zweck betrieben werden, gelten als ortsfest. Sie unterliegen dann den Regelungen der Verordnung über Anlagen zum Umgang mit wassergefährdenden Stoffen (AwSV).

BEFÖRDERUNGSPAPIER

Was ist ein Beförderungspapier?

Ein Beförderungspapier ist nichts anderes als ein Lieferschein, in dem allerdings gemäß ADR-Abschnitt 5.4.1 die nachstehenden Pflichtangaben vorhanden sein müssen.

Das Beförderungspapier ist an keine Form gebunden und die Stelle und die Reihenfolge der Angaben dürfen frei gewählt werden.

Die Angaben zu a), b), c), d) und k) müssen jedoch in dieser Reihenfolge ohne weitere Angaben erscheinen, für Diesel also: **UN 1202 DIESELKRAFTSTOFF, 3, III, (D/E)**

Pflichtangaben	Beispiel Diesel
a) Die UN-Nummer des Stoffes.	[UN 1202]
b) Die offizielle Benennung des Stoffes.	[Dieselkraftstoff]
c) Die Nummer des/der Gefahrzettels/Gefahrgutklasse.	[3]
d) Die Verpackungsgruppe des Stoffes.	[III]
e) Anzahl und Beschreibung des Versandstücks.	[1 Stück IBC]
f) Die Gesamtmenge des gefährlichen Gutes.	[950 l]
g) Der Name und die Anschrift des Absenders.	[Firma Tiefbau]
h) Der Name und die Anschrift des Empfängers.	[Firma Tiefbau-Baustelle X]
i) Eine Erklärung entsprechend den Vorschriften einer Sondervereinbarung. (Dies natürlich nur, wenn das auch tatsächlich der Fall ist!)	[Beförderung ohne Überschreitung der in Unterabschnitt 1.1.3.6 festgesetzten Freigrenzen]
j) --- (bleibt im aktuellen ADR frei)	
k) Der (soweit zugeordnet) Tunnelbeschränkungscode.	[D/E]

TANKCONTAINER

Bauartprüfung und Zulassung

Ob ein Behälter ein zugelassener Tankcontainer ist, ist aus der Zulassungsnummer zweifelsfrei ersichtlich, z. B.:

D / BAM 17 10 / TC
 1 2 3 4 5

- 1 Staat, in dem die Zulassung erfolgte
- 2 Institution, die die Zulassung erteilt hat
- 3 Nur bei älteren Zulassungen:
Kennzeichen für den/die Verkehrsträger, für den/die der Behälter zugelassen ist (z. B. 17 = Straße).
Bei neueren Zulassungen wird dies nicht mehr angegeben
- 4 Lfd. Nummer der Zulassung
- 5 Tankcontainer

Kennzeichnung

Die Zulassungsnummer eines Tankcontainers ist u. a. an zwei gegenüberliegenden Seiten in Höhe der Behältermitte angebracht. Ebenfalls an zwei gegenüberliegenden Seiten findet sich die Tankcodierung, z. B.

L 2,65 D H
 1 2 3 4

- 1 Tank für flüssige Stoffe
- 2 Berechnungsdruck 2,65 bar
- 3 Tank mit obenliegenden Öffnungen ohne Öffnungen unterhalb des Flüssigkeitsspiegels
- 4 Luftdicht verschlossener Tank

Darüber hinaus sind gemäß ADR Absatz 6.8.2.5.2 die offizielle Benennung des (gerade) transportierten Stoffes anzugeben, sowie der Name des Eigentümers und des Betreibers, das Volumen und die Eigenmasse sowie die höchstzulässige Gesamtmasse.

Nach ADR Unterabschnitt 5.3.1.2 müssen an beiden Längsseiten und an jedem Ende Großzettel (Größe: 250 mm x 250 mm, Beispiel für Diesel: Nr. 3, Flamme, schwarz oder weiß auf rotem Grund) angebracht werden.

Nach ADR Abschnitt 5.3.6 müssen an beiden Längsseiten und an jedem Ende Großzettel (Größe 250 x 250 mm) mit dem Kennzeichen für umweltgefährdende Stoffe angebracht werden.

Nach ADR Abschnitt 5.3.2 ist die orangefarbene Kennzeichnung vorzunehmen. Dies kann durch Warntafeln, aber auch Aufkleber erfolgen [Größe: 400 mm x 300 mm, Beispiel für Diesel: oben 30 (die stoffspezifische Nummer zur Kennzeichnung der Gefahr), unten 1202 (die UN-Nummer für Diesel)].



Zusammen mit dem Behälter erhalten Sie alles für die Erst-Kennzeichnung



Inspektionen und Prüfungen

Alle Tankcontainer müssen, gerechnet ab dem Datum der ersten (Werks-)Prüfung, in einem Rhythmus von 2½ Jahren wiederkehrenden Prüfungen gemäß EN 12972 unterzogen werden, und zwar durch einen behördlich anerkannten Sachverständigen. Im Wesentlichen umfasst dies eine

- > Wasserdruck-Dichtheitsprüfung mit einem Überdruck entsprechend Zulassung,
- > Innenbesichtigung und
- > Funktionsprüfung sämtlicher Ausrüstungsteile

Transport

Beim Transport von Tankcontainern sind generell alle einschlägigen Bestimmungen und Regelungen des ADR zu beachten. Es ist eine ADR-Bescheinigung (Gefahrgutfahrerschein) für Tankwagen erforderlich.

Ein Transport unter vereinfachten Bedingungen, wie bei IBC und Verpackungen, ist bei Tankcontainern nicht möglich.

Beispielhafte Darstellung der Kennzeichnung eines Tankcontainers

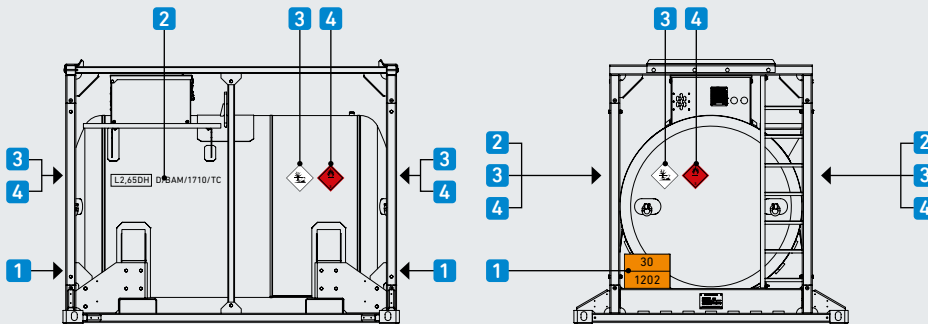

Pos.	Symbol	Beschreibung
1		Kennzeichnung mit orangefarbenen Tafel: UN-Nummer 1202: Dieseldieselkraftstoff/Heizöl Gefahrnummer 30: Entzündbarer flüssiger Stoff (Flammpunkt von 23 °C bis einschl. 61 °C) oder entzündbarer flüssiger Stoff oder fester Stoff in geschmolzenem Zustand mit Flammpunkt über 61°C, auf oder über seinen Flammpunkt erwärmt oder selbsterhitzungsfähiger flüssiger Stoff
2	L2,65DN D/BAM/1710/TC	Zulassungsnummer
3		Gefahrzettel: Entzündbare flüssige Stoffe (Klasse 3)
4		Kennzeichen: umweltgefährdender Stoff
-	-	Name des Eigentümers und des Betreibers (auf dem Tank selbst oder auf Tafeln)

Endler

Industriebedarf

Werkstatteinrichtungen • Werkzeuge

Maschinen • Kompressoren

Kundendienst • Verkauf

53474 Bad Neuenahr - Heimersheim

Tel.: 0 26 41 / 2 77 74 Fax: 2 77 24

www.endler-industriebedarf.de

